

Piemont

Montana

Nevada

Sierra

Levante

Seefeld

Traunstein

Alpenland

**Verkaufspreisliste
inkl. USt.**

Inhaltsverzeichnis

Piemont

<u>Modellbeschreibung und Qualitätsmerkmale</u>	<u>Seite 1</u>
<u>Front- Gesims- und Profilausführungen</u>	<u>Seite 2</u>
<u>Zubehör und Farbtöne</u>	<u>Seite 3</u>
<u>Planungsvorschläge</u>	<u>Seite 4 - 5</u>
<u>Wohnschränke</u>	<u>Seite 6 - 16</u>
<u>Sideboard und Kommoden</u>	<u>Seite 17 - 19</u>
<u>Highboard</u>	<u>Seite 20 - 21</u>
<u>Schlafzimmer</u>	<u>Seite 22 - 25</u>

Montana

<u>Modellbeschreibung und Qualitätsmerkmale</u>	<u>Seite 27</u>
<u>Front- Gesims- und Profilausführungen</u>	<u>Seite 28</u>
<u>Zubehör und Farbtöne</u>	<u>Seite 29</u>
<u>Planungsvorschläge</u>	<u>Seite 30 - 33</u>
<u>Unterteil - Elemente</u>	<u>Seite 34 - 35</u>
<u>Elemente</u>	<u>Seite 36 - 45</u>

Nevada / Sierra / Levante

<u>Modellbeschreibung und Qualitätsmerkmale</u>	<u>Seite 47</u>
<u>Front- Gesims- und Profilausführungen</u>	<u>Seite 48</u>
<u>Zubehör und Farbtöne</u>	<u>Seite 49</u>
<u>Planungsvorschläge</u>	<u>Seite 50 - 51</u>
<u>Wohnschränke</u>	<u>Seite 52 - 62</u>
<u>Sideboard und Kommoden</u>	<u>Seite 63 - 65</u>
<u>Highboard</u>	<u>Seite 66 - 67</u>
<u>Schlafzimmer</u>	<u>Seite 68 - 71</u>

Inhaltsverzeichnis

Seefeld / Traunstein

<u>Modellbeschreibung und Qualitätsmerkmale</u>	<u>Seite 73</u>
<u>Front- Gesims- und Profilausführungen</u>	<u>Seite 74</u>
<u>Zubehör und Farbtöne</u>	<u>Seite 75</u>
<u>Schlafzimmer Seefeld</u>	<u>Seite 76 - 79</u>
<u>Wohnschränke Traunstein</u>	<u>Seite 80 - 81</u>

Alpenland

<u>Modellbeschreibung und Qualitätsmerkmale</u>	<u>Seite 83</u>
<u>Front- Gesims- und Profilausführungen</u>	<u>Seite 84</u>
<u>Zubehör und Farbtöne</u>	<u>Seite 85</u>
<u>Planungsvorschläge</u>	<u>Seite 86 - 87</u>
<u>Unterteil - Elemente</u>	<u>Seite 88 - 89</u>
<u>Oberteil - Elemente</u>	<u>Seite 90 - 91</u>

Bänke / Tische / Sessel

<u>Modellbeschreibung und Qualitätsmerkmale</u>	<u>Seite 93</u>
<u>Eckbänke - Rundbänke</u>	<u>Seite 94 - 101</u>
<u>Tische</u>	<u>Seite 102 - 104</u>
<u>Sessel</u>	<u>Seite 105</u>

Verkaufs- und Lieferbedingungen

<u>Verkaufs- und Lieferbedingungen</u>	<u>Seite 106</u>
--	------------------

Piemont

- Holzart:** Astfichte massiv bzw. Dreischichtplatte mit kleinen verwachsenen Ästen.
- Korpus:** Alle Wohn- und Kleiderschränke zerlegbar. Das Gesimsprofil und der Sockel werden in einem Stück geliefert, wegen Passgenauigkeit der Gehrungen (auch Eckverbauten).
- Rückwände:** Bei allen Schränken 19 mm stark. Bei Anrichten, Kommoden und Nachtkästchen 8 mm stark.
- Fronten:** Rahmentüren 23 mm stark. Füllungen glatt 19 mm stark und mit 3 Dekorteile in Rautenform in die Füllungen eingefräst. Die Füllungen sind auch mit Glas- bzw. Spiegelfüllungen erhältlich.
- TV-Türen:** Mittels Spezialbeschlag in den Korpus einschiebbar.
- Beschläge:** Hochwertige Scharniere und Schnapper verstellbar variabel in Bronze bzw. Altsilber. Verdeckte Drehstangenschlösser sowie Möbelknöpfe und Schlüssel inkl. Schlüsselschilder variabel in Bronze bzw. Altsilber.
- Schubladen:** Buche massiv fingergezinkt mit verdeckten Tandem-Vollauszügen.
- Oberfläche:** Sämtliche Beizen, Lacke und Leime sind umweltfreundlich. Die Oberfläche zeichnet sich durch hohe Abriebfestigkeit aus und entspricht den lebensmittelrechtliche Vorschriften und Formaldehyd-Richtlinien.
- Kombifarben:** Die Dekorteile in den Füllungen sowie die Profile können gleichfarbig oder in den angeführten Kombifarben gefertigt werden.
Bei der Bestellung unbedingt angeben!
- Pflege:** Holzteile leicht feucht abwischen und sofort trocken nachwischen.
- Technische Änderungen:** Technische und konstruktive Änderungen, die der Weiterentwicklung dienen sowie Druckfehler müssen wir uns vorbehalten. Kleine Abweichungen in Maß, Modell, Farbe und Zubehör berechtigen nicht zur Reklamation.

Piemont

Frontausführung

Piemont



Glasfüllungen mit Facettenschliff

Glasfächböden
nur in Verbindung mit Beleuchtung
ansonsten Holzböden !!

Füllungen: Holzfüllungen glatt
mit Dekorteilen eingefräst

Profile: eingefräst

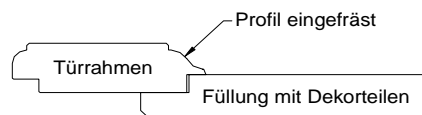

Sockel - Gesims - Abdeckungen

Piemont

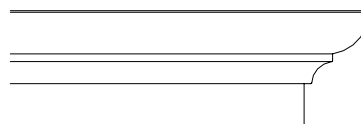
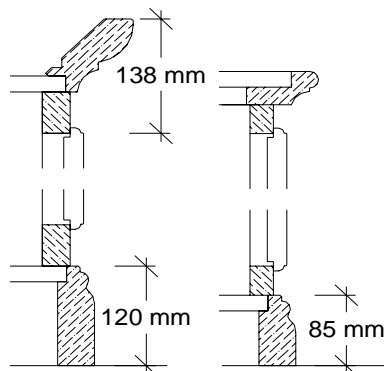

Gesimsprofil oben,
unten mit glatter Gesimsblende

Piemont

Zubehör

Verbindungsfach inkl. Riegelverbinder, Tiefe 300 mm, Stärke 30 mm	per lfm	FH0 € 130,-
Fach freitragend inkl. unsichtbarer Befestigung, Tiefe 300 mm, Stärke 30 mm	per lfm	FH3 € 186,-
Aufpreis für Gitterfüllung mit Glasrückwand	per Stk	GITTER € 65,-
Halogenspot 20 Watt	per Stk	SPR € 50,-
Trafo 60 Watt mit Schlater	per Stk	TRA60R € 119,-
Drehbarer TV-Auszug	per Stk	TVR € 345,-
Zusätzlicher Holzfachboden lang (2-teilig) 19 mm	per Stk	FARILS € 85,-
Zusätzlicher Holzfachboden kurz (1-teilig) 19 mm	per Stk	FARIKS € 60,-
Aufpreis für Schrankseiten als Vitrinenseite mit Glas, passend für alle Wohnschränke	per Seite	SGLAS € 150,-
Kein Aufpreis für Ecklösungen bei den Schränken		

Farbtöne und Kombifarben

eingefräste Profile **OHNE Aufpreis**

Farbtöne		Kombifarbe	Ohne Angabe der Profilarbe werden die Profile gleichfarbig gefertigt!
Kalkbeize	Nr. 65	Kalkgrün oder Kalkbraun	
Graubraun	Nr. 61	Grün oder Blau	
Kastanie	Nr. 66	gleich oder Creme	
Sonnengold	Nr. 64	gleich oder Creme	
Goldbraun	Nr. 63	gleich oder Creme	

eingefräste Profile **MIT Aufpreis**

Farbtöne	Kombifarbe	Aufpreis	
gebürstet und Weiß deckend mit Gebrauchsspuren	gebürstet und Braun gekalkt	Aufpreis	20%
gebürstet und Braun gekalkt	gebürstet und Weiß deckend	Aufpreis	12%

Sonderbeizen und Oberflächen

Oberfläche strukturgebürstet	Aufpreis	5%
Sonderbeizton laut beigeestellten Kundenmuster	Aufpreis	3%
Oberfläche geölt oder gewachst	Aufpreis	8%
Gesamte Kommission ROH geschliffen	Abzug	-5%

Beim natürlich gewachsenen Werkstoff Holz, können materialbedingte Farb- bzw. Strukturabweichungen entstehen.
Diese geringfügigen Abweichungen sind (insbesondere bei Nachbestellungen) kein Grund zur Beanstandung.

Piemont

Piemont - Variante Nr. 1

Preisauflistung Piemont - Variante Nr. 1
von links nach rechts

2 Stk	Wohnschrank 1-teilig	WS02P1	€ 2.872,-
1 Stk	Highboard 2-teilig	HB03P2	€ 1.840,-
4 Stk	Verbindungs-fächer 1,20 lfm		€ 156,-
Gesamtpreis für Variante Nr. 1			€ 4.868,-

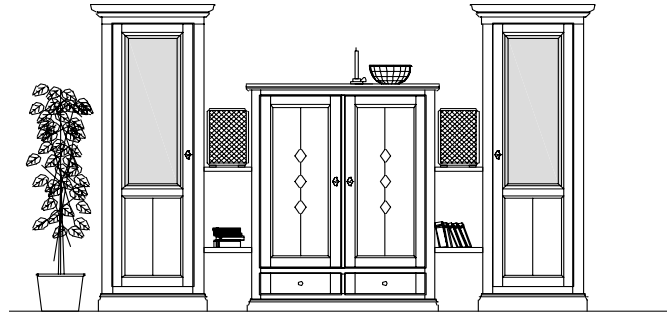

B - ca. 3200 mm, H - 2090 mm

Piemont - Variante Nr. 2

Preisauflistung Piemont - Variante Nr. 2
von links nach rechts

2 Stk	Wohnschrank 1-teilig	WS01P1	€ 2.886,-
1 Stk	Sideboard 3-teilig	SBT03P3	€ 1.610,-
4 Stk	Verbindungs-fächer 1,20 lfm		€ 156,-
2 Stk	Fächer freitragend 0,60 lfm		€ 112,-
1 Stk	Verbindungs-fächer 2,10 lfm		€ 273,-
Gesamtpreis für Variante Nr. 2			€ 5.037,-



B - ca. 3550 mm, H - 2090 mm

Piemont - Variante Nr. 3

Preisauflistung Piemont - Variante Nr. 3
von links nach rechts

2 Stk	Wohnschrank 2-teilig	WS05P2	€ 4.126,-
1 Stk	Highboard 3-teilig	HB07P3	€ 2.652,-
4 Stk	Verbindungs-fächer 1,20 lfm		€ 156,-
Gesamtpreis für Variante Nr. 3			€ 6.934,-

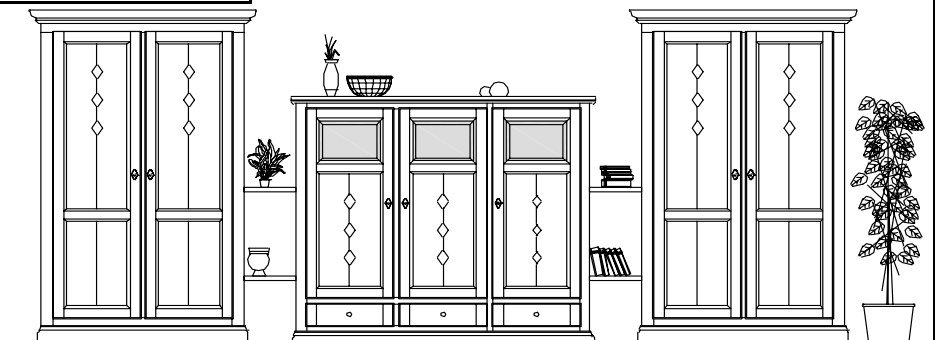

B - ca. 4800 mm, H - 2090 mm

Piemont

Piemont - Variante Nr. 4

Preisauflistung Piemont - Variante Nr. 4
von links nach rechts

2 Stk	Wohnschrank 1-teilig	WS05P1	€ 2.840,-
1 Stk	Sideboard 3-teilig	SBS03P3	€ 2.010,-
2 Stk	Fächer freitragend 0,60 lfm		€ 112,-
Gesamtpreis für Variante Nr. 4			€ 4.962,-

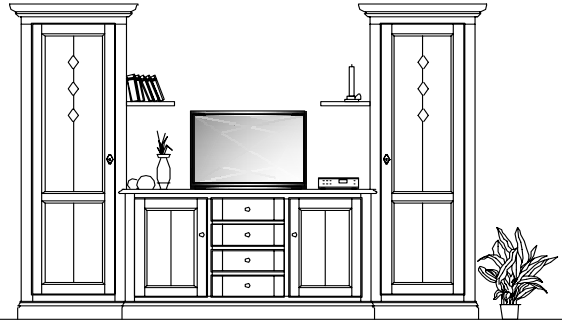

B - ca. 2920 mm, H - 2090 mm

Piemont - Variante Nr. 5

Preisauflistung Piemont - Variante Nr. 5
von links nach rechts

2 Stk	Wohnschrank 1-teilig	WS02P1	€ 2.872,-
1 Stk	Kommode 2-teilig	SK01P2	€ 1.305,-
2 Stk	Verbindungsfächer 2,06 lfm		€ 268,-
Gesamtpreis für Variante Nr. 5			€ 4.445,-

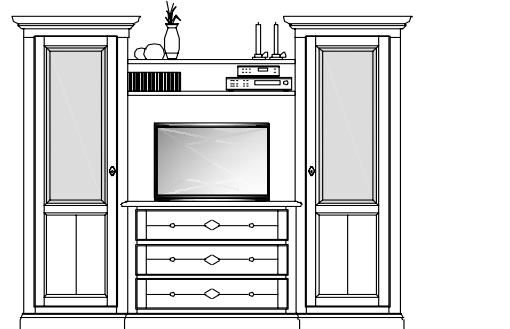

B - ca. 2450 mm, H - 2090 mm

Piemont - Variante Nr. 6

Preisauflistung Piemont - Variante Nr. 6
von links nach rechts

2 Stk	Wohnschrank 1-teilig	WS01P1	€ 2.886,-
4 Stk	Verbindungsfächer 4,20 lfm		€ 546,-
Gesamtpreis für Variante Nr. 6			€ 3.432,-



B - ca. 2480 mm, H - 2090 mm

Piemont

Wohnschränke

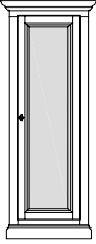
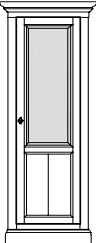
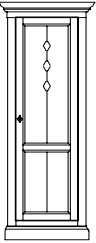
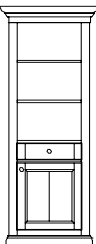
Abbildung	Maße in mm			Beschreibung	Best.-Nr.	Preis
	Breite	Höhe	Tiefe			
				<u>Wohnschrank 1-teilig</u> 1 Tür mit Glasfüllung 4 Innenfachböden		
				Aufpreis für Eckschranksausführung		
Piemont	790	2090	470		WS01P1	€ 1.443,-
				<u>Wohnschrank 1-teilig</u> 1 Tür mit Holz-Glasfüllung 4 Innenfachböden		
				Aufpreis für Eckschranksausführung		
Piemont	790	2090	470		WS02P1	€ 1.436,-
				<u>Wohnschrank 1-teilig</u> 1 Tür mit Holzfüllung 4 Innenfachböden		
				Aufpreis für Eckschranksausführung		
Piemont	790	2090	470	Füllungen mit Dekorteilen	WS05P1	€ 1.420,-
				<u>Wohnschrank 1-teilig</u> 1 Tür mit Holzfüllung 1 Lade mit Vollauszug 1 Innenfachboden 2 Regalfachböden		
				Aufpreis für Eckschranksausführung		
Piemont	790	2090	470		WS06P1	€ 1.400,-

Piemont

Wohnschränke

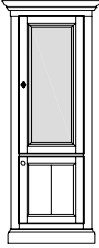
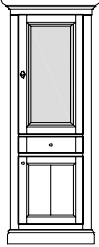
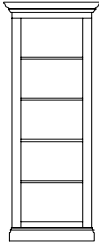
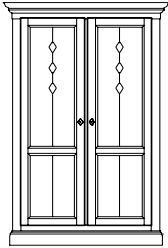
Abbildung	Maße in mm			Beschreibung	Best.-Nr.	Preis
	Breite	Höhe	Tiefe			
				<u>Wohnschrank 1-teilig</u> 1 Tür mit Holzfüllung 1 Tür mit Glasfüllung 3 Innenfachböden		
				Aufpreis für Eckschranksausführung		
Piemont	790	2090	470		WS30P1	€ 1.544,-
				<u>Wohnschrank 1-teilig</u> 1 Tür mit Holzfüllung 1 Tür mit Glasfüllung 1 Lade mit Vollauszug 3 Innfachböden		
				Aufpreis für Eckschranksausführung		
Piemont	790	2090	470		WS31P1	€ 1.682,-
				<u>Wohnschrank 1-teilig</u> 4 Regalfachböden <u>BREITENVARIABEL</u>		
				Aufpreis für Eckschranksausführung		
Piemont	790	2090	470		WS04P1	€ 1.069,-
				<u>Wohnschrank 2-teilig</u> 2 Türen mit Holzfüllung 4 Innfachböden		
				Aufpreis für Eckschranksausführung		
Piemont	1320	2090	470	Füllungen mit Dekorteilen	WS05P2	€ 2.063,-

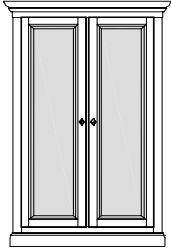
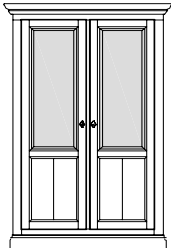
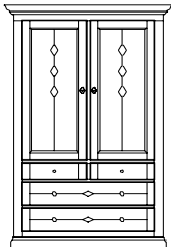
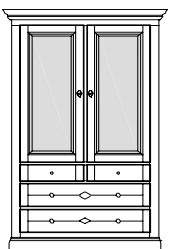

Piemont

Wohnschränke

Abbildung	Maße in mm			Beschreibung	Best.-Nr.	Preis
	Breite	Höhe	Tiefe			
				Vitrine 2-teilig 2 Türen mit Glasfüllung 4 Glasfachböden Glasschrankseiten sind im Preis enthalten.		
				Aufpreis für Eckschranksausführung		
Piemont	1320	2090	470		VS01P2	€ 2.409,-
				Vitrine 2-teilig 2 Türen mit Holz-Glasfüllung 2 Holzfachböden 2 Glasfachböden Glasschrankseiten sind im Preis enthalten.		
				Aufpreis für Eckschranksausführung		
Piemont	1320	2090	470		VS02P2	€ 2.395,-
				TV-Einteilung Innenmaß für TV-Nische B-890mm, T-500mm H-780mm Videonische B-480mm, T-460mm H-150mm	Wohnschrank 2-teilig 2 Türen mit Holzfüllung 4 Laden mit Vollauszug 2 Innfachböden Sondertiefe inkl. TV-Einteilung Türen einschiebbar	
				Piemont		
Piemont	1320	2090	470	Füllungen mit Dekorteilen	WS04P2	€ 2.657,-
				Wohnschrank 2-teilig 2 Türen mit Glasfüllung 4 Laden mit Vollauszug 2 Innfachböden		
				Piemont		

Piemont

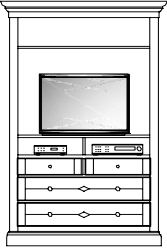
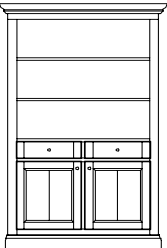
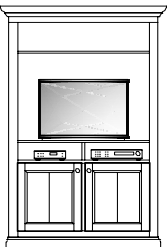
Wohnschränke

Abbildung	Maße in mm			Beschreibung	Best.-Nr.	Preis
	Breite	Höhe	Tiefe			
	<u>TV-Einteilung</u> Innenmaß für TV-Nische B-1030mm, T-500mm H-780mm Videonische B-480mm, T-460mm H-150mm			<u>Wohnschrank 2-teilig</u> 4 Laden mit Vollauszug 2 Regalfachböden	Sondertiefe inkl. TV-Einteilung OHNE Türen TV-Schrank	
	Piemont				WSTV07P2	€ 2.281,-
Piemont	1320	2090	470	WS07P2	€ 2.101,-	
				<u>Wohnschrank 2-teilig</u> 2 Türen mit Holzfüllung 2 Laden mit Vollauszug 1 Innfachboden 2 Regalfachböden		
	Piemont				WS01P2	€ 1.987,-
Piemont	1320	2090	470	WS01P2	€ 1.987,-	
	<u>TV-Einteilung</u> Innenmaß für TV-Nische B-1030mm, T-500mm H-780mm Videonische B-480mm, T-460mm H-150mm			<u>Wohnschrank 2-teilig</u> 2 Türen mit Holzfüllung 1 Innfachboden 2 Regalfachböden	Sondertiefe inkl. TV-Einteilung OHNE Türen TV-Schrank	
	Piemont				WSTV02P2	€ 1.864,-
Piemont	1320	2090	470	WS02P2	€ 1.684,-	
				<u>Wohnschrank 3-teilig</u> 2 Türen mit Holz-Glasfüllung 1 Tür mit Holzfüllung 1 Lade mit Vollauszug 9 Innfachböden 2 Regalfachböden		
	Piemont				WS05P3	€ 3.213,-
Piemont	1870	2090	470	WS05P3	€ 3.213,-	



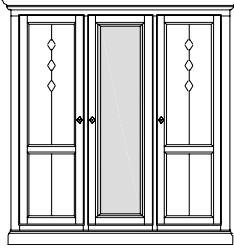
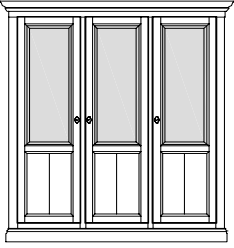
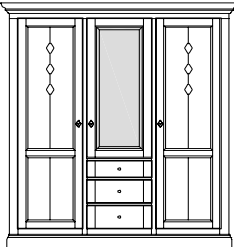
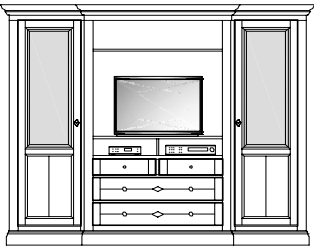

Piemont

Wohnschränke

Abbildung	Maße in mm			Beschreibung	Best.-Nr.	Preis
	Breite	Höhe	Tiefe			
				<u>Wohnschrank 3-teilig</u> 2 Türen mit Holzfüllung 1 Tür mit Glasfüllung 12 Innenfachböden		
Piemont	1870	2090	470	Füllungen mit Dekorteilen	WS01P3	€ 3.224,-
				<u>Wohnschrank 3-teilig</u> 3 Türen mit Holz-Glasfüllung 12 Innenfachböden		
Piemont	1870	2090	470		WS04P3	€ 3.248,-
				<u>Wohnschrank 3-teilig</u> 2 Türen mit Holzfüllung 1 Tür mit Glasfüllung 3 Laden mit Vollauszug 10 Innenfachböden		
Piemont	1870	2090	470	Füllungen mit Dekorteilen	WS07P3	€ 3.588,-
				<u>TV-Einteilung</u> Innenmaß für TV-Nische B-1030mm, T-500mm H-780mm Videonische B-480mm, T-460mm H-150mm	<u>Wohnschrank 4-teilig</u> 2 Türen mit Holz-Glasfüllung 4 Laden mit Vollauszug 8 Innenfachböden 2 Regalfachböden	Mittelteil vorgezogen Mittelteil in Sondertiefe inkl. TV-Einteilung OHNE Türen TV-Schrank
				Piemont	WSTV10P4	€ 4.228,-
Piemont	2520	2090	470/530		WS10P4	€ 4.048,-

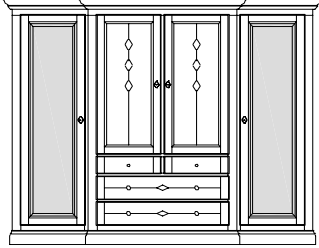

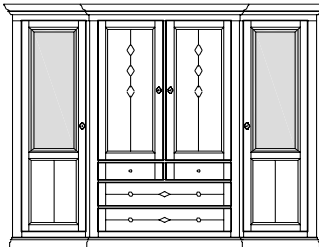
Piemont

Wohnschränke

Abbildung	Maße in mm			Beschreibung	Best.-Nr.	Preis
	Breite	Höhe	Tiefe			
	<u>TV-Einteilung</u> Innenmaß für TV-Nische B-890mm, T-500mm H-780mm Videonische B-480mm, T-460mm H-150mm			<u>Wohnschrank 4-teilig</u> 2 Türen mit Glasfüllung 2 Türen mit Holzfüllung 4 Laden mit Vollauszug 10 Innfachböden	Mittelteil vorgezogen Mittelteil Sondertiefe inkl. TV-Einteilung Türen einschiebbar	
	TV-Schrank					
Piemont				Piemont	WSTV13P4	€ 5.128,-
	2520	2090	470/530	Füllungen mit Dekorteilen	WS13P4	€ 4.618,-
				<u>Wohnschrank 4-teilig</u> 2 Türen mit Holz-Glasfüllung 2 Türen mit Holzfüllung 2 Laden mit Vollauszug 9 Innfachböden 2 Regalfachböden	Mittelteil vorgezogen	
	TV-Schrank					
Piemont					WS07P4	€ 3.989,-
	2520	2090	470/530			
	<u>TV-Einteilung</u> Innenmaß für TV-Nische B-890mm, T-500mm H-780mm Videonische B-480mm, T-460mm H-150mm			<u>Wohnschrank 4-teilig</u> 2 Türen mit Holz-Glasfüllung 2 Türen mit Holzfüllung 4 Laden mit Vollauszug 10 Innenfachböden	Mittelteil vorgezogen Mittelteil Sondertiefe inkl. TV-Einteilung Türen einschiebbar	
	TV-Schrank					
Piemont				Piemont	WSTV15P4	€ 5.114,-
	2520	2090	470/530	Füllungen mit Dekorteilen	WS15P4	€ 4.604,-
	<u>TV-Einteilung</u> Innenmaß für TV-Nische B-890mm, T-500mm H-780mm Videonische B-480mm, T-460mm H-150mm			<u>Wohnschrank 4-teilig</u> 6 Türen mit Holzfüllung 2 Laden mit Vollauszug 5 Innenfachböden 4 Regalfachböden	Mittelteil vorgezogen Mittelteil Sondertiefe inkl. TV-Einteilung Türen einschiebbar	
	TV-Schrank					
Piemont				Piemont	WSTV19P4	€ 4.864,-
	2520	2090	470/530	Füllungen mit Dekorteilen	WS19P4	€ 4.354,-

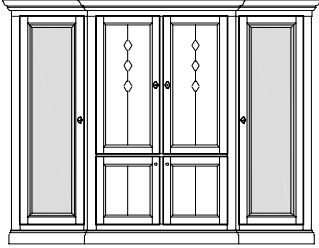
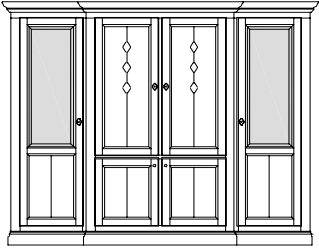

Piemont

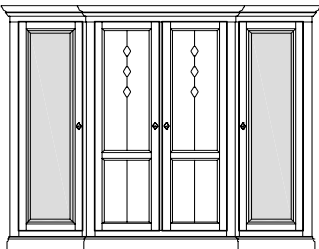
Wohnschränke

Abbildung	Maße in mm			Beschreibung	Best.-Nr.	Preis
	Breite	Höhe	Tiefe			
	<u>TV-Einteilung</u> Innenmaß für TV-Nische B-890mm, T-500mm H-780mm Videonische B-480mm, T-460mm H-150mm			<u>Wohnschrank 4-teilig</u> 2 Türen mit Glasfüllung 2 Türen mit Holzfüllung 11 Innfachböden	Mittelteil vorgezogen Mittelteil Sondertiefe inkl. TV-Einteilung Türen einschiebbar	
				Piemont	WSTV17P4	€ 4.949,-
Piemont	2520	2090	470/530	Füllungen mit Dekorteilen	WS17P4	€ 4.439,-
	<u>TV-Einteilung</u> Innenmaß für TV-Nische B-890mm, T-500mm H-780mm Videonische B-480mm, T-460mm H-150mm			<u>Wohnschrank 4-teilig</u> 2 Türen mit Holz-Glasfüllung 4 Türen mit Holzfüllung 11 Innenfachböden	Mittelteil vorgezogen Mittelteil Sondertiefe inkl. TV-Einteilung Türen einschiebbar	
				Piemont	WSTV16P4	€ 4.935,-
Piemont	2520	2090	470/530	Füllungen mit Dekorteilen	WS16P4	€ 4.425,-
				<u>Wohnschrank 4-teilig</u> 4 Türen mit Holzfüllung 2 Laden mit Vollauszug 9 Innenfachböden 2 Regalfachböden	Mittelteil vorgezogen	
				Piemont	WS08P4	€ 3.957,-
Piemont	2520	2090	470/530			
				<u>Wohnschrank 4-teilig</u> 2 Türen mit Glasfüllung 2 Türen mit Holzfüllung 12 Innenfachböden	Mittelteil vorgezogen	
				Piemont	WS01P4	€ 4.194,-
Piemont	2520	2090	470/530	Füllungen mit Dekorteilen	WS01P4	€ 4.194,-

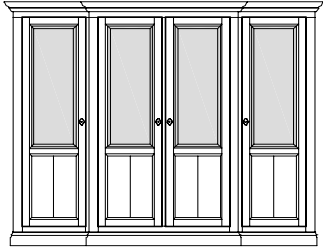

Piemont

Wohnschränke

Abbildung	Maße in mm			Beschreibung	Best.-Nr.	Preis
	Breite	Höhe	Tiefe			
				<u>Wohnschrank 4-teilig</u> 2 Türen mit Holz-Glasfüllung 2 Türen mit Holzfüllung 12 Innenfachböden		Mittelteil vorgezogen
Piemont	2520	2090	470/530	Füllungen mit Dekorteilen	WS02P4	€ 4.180,-
				<u>Wohnschrank 4-teilig</u> 4 Türen mit Holz-Glasfüllung 12 Innfachböden		Mittelteil vorgezogen
Piemont	2520	2090	470/530		WS03P4	€ 4.211,-
				<u>Wohnschrank 4-teilig</u> 2 Türen mit Holz-Glasfüllung 2 Türen mit Holzfüllung 12 Innenfachböden		Mittelteil vorgezogen
Piemont	2520	2090	470/530	Füllungen mit Dekorteilen	WS04P4	€ 4.180,-
				<u>Wohnschrank 4-teilig</u> 4 Türen mit Holzfüllung 2 Laden mit Vollauszug 6 Innenfachböden 4 Regalfachböden		Mittelteil vorgezogen
Piemont	2520	2090	470/530	Füllungen mit Dekorteilen	WS05P4	€ 4.109,-

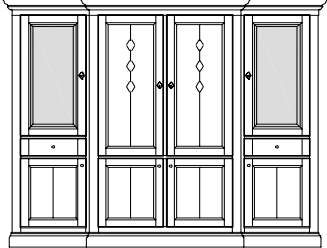
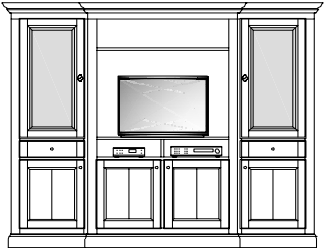

Piemont

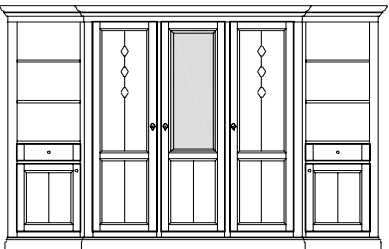
Wohnschränke

Abbildung	Maße in mm			Beschreibung	Best.-Nr.	Preis
	Breite	Höhe	Tiefe			
	<u>TV-Einteilung</u> Innenmaß für TV-Nische B-890mm, T-500mm H-780mm Videonische B-480mm, T-460mm H-150mm			<u>Wohnschrank 4-teilig</u> 6 Türen mit Holzfüllung 2 Türen mit Glasfüllung 2 Laden mit Vollauszug 9 Innenfachböden	Mittelteil vorgezogen Mittelteil Sondertiefe inkl. TV-Einteilung Türen einschiebbar	
	TV-Schrank					
Piemont	2520	2090	470/530	Füllungen mit Dekorteilen	WS1TVPA4	€ 5.428,-
					WS1PA4	€ 4.918,-
	<u>TV-Einteilung</u> Innenmaß für TV-Nische B-1030mm, T-500mm H-780mm Videonische B-480mm, T-460mm H-150mm			<u>Wohnschrank 4-teilig</u> 4 Türen mit Holzfüllung 2 Türen mit Glasfüllung 2 Laden mit Vollauszug 7 Innenfachböden 2 Regalfachböden	Mittelteil vorgezogen Mittelteil Sondertiefe inkl. TV-Einteilung OHNE Türen	
	TV-Schrank					
Piemont	2520	2090	470/530	Füllungen mit Dekorteilen	WS2TVPA4	€ 4.542,-
					WS2PA4	€ 4.362,-
				<u>Wohnschrank 5-teilig</u> 2 Türen mit Holz-Glasfüllung 3 Türen mit Holzfüllung 1 Lade mit Vollauszug 17 Innenfachböden 2 Regalfachböden	Mittelteil vorgezogen	
	TV-Schrank					
Piemont	3070	2090	470/530	Füllungen mit Dekorteilen	WS01P5	€ 5.320,-
				<u>Wohnschrank 5-teilig</u> 1 Tür mit Holz-Glasfüllung 4 Türen mit Holzfüllung 2 Laden mit Vollauszug 14 Innenfachböden 4 Regalfachböden	Mittelteil vorgezogen	
	TV-Schrank					
Piemont	3070	2090	470/530	Füllungen mit Dekorteilen	WS33P5	€ 5.283,-

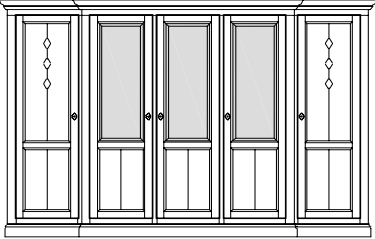

Piemont

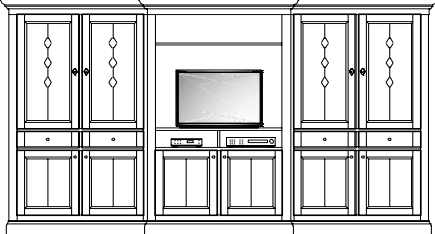
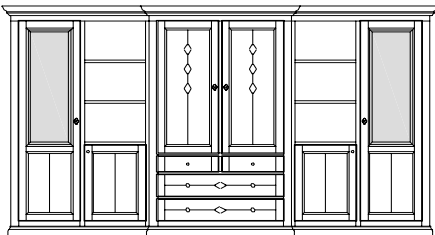
Wohnschränke

Abbildung	Maße in mm			Beschreibung	Best.-Nr.	Preis
	Breite	Höhe	Tiefe			
				<u>Wohnschrank 5-teilig</u> 3 Türen mit Holz-Glasfüllung 2 Türen mit Holzfüllung 16 Innenfachböden		Mittelteil vorgezogen
Piemont	3070	2090	470/530	Füllungen mit Dekorteilen	WS34P5	€ 5.354,-
				<u>TV-Einteilung</u> Innenmaß für TV-Nische B-890mm, T-500mm H-780mm Videonische B-480mm, T-460mm H-150mm	<u>Wohnschrank 6-teilig</u> 8 Türen mit Holzfüllung 4 Türen mit Glasfüllung 4 Laden mit Vollauszug 9 Innenfachböden	Mittelteil vorgezogen Mittelteil Sondertiefe inkl. TV-Einteilung Türen einschiebbar
					TV-Schrank	
				Piemont	WS1TVPA6	€ 7.246,-
Piemont	3590	2090	470/530	Füllungen mit Dekorteilen	WS1PA6	€ 6.736,-
				<u>TV-Einteilung</u> Innenmaß für TV-Nische B-1030mm, T-500mm H-780mm Videonische B-480mm, T-460mm H-150mm	<u>Wohnschrank 6-teilig</u> 10 Türen mit Holzfüllung 4 Laden mit Vollauszug 7 Innenfachböden 2 Regalfachböden	Mittelteil vorgezogen Mittelteil Sondertiefe inkl. TV-Einteilung OHNE Türen
					TV-Schrank	
				Piemont	WS2TVPA6	€ 6.346,-
Piemont	3590	2090	470/530	Füllungen mit Dekorteilen	WS2PA6	€ 6.166,-
				<u>TV-Einteilung</u> Innenmaß für TV-Nische B-890mm, T-500mm H-780mm Videonische B-480mm, T-460mm H-150mm	<u>Wohnschrank 6-teilig</u> 2 Türen mit Holz-Glasfüllung 4 Türen mit Holzfüllung 4 Laden mit Vollauszug 12 Innenfachböden 4 Regalfachböden	Mittelteil vorgezogen Mittelteil Sondertiefe inkl. TV-Einteilung Türen einschiebbar
					TV-Schrank	
				Piemont	WSTV16P6	€ 6.727,-
Piemont	3590	2090	470/530	Füllungen mit Dekorteilen	WS16P6	€ 6.217,-

Piemont

Wohnschränke

Abbildung	Maße in mm			Beschreibung	Best.-Nr.	Preis
	Breite	Höhe	Tiefe			
				Wohnschrank 6-teilig 2 Türen mit Holz-Glasfüllung 4 Türen mit Holzfüllung 2 Laden mit Vollauszug 14 Innfachböden 4 Regalfachböden		Mittelteil vorgezogen
Piemont	3590	2090	470/530	Füllungen mit Dekorteilen	WS04P6	€ 5.926,-
				TV-Einteilung Innenmaß für TV-Nische B-890mm, T-500mm H-780mm Videonische B-480mm, T-460mm H-150mm		Mittelteil vorgezogen
				Wohnschrank 6-teilig 4 Türen mit Holz-Glasfüllung 2 Türen mit Holzfüllung 4 Laden mit Vollauszug 10 Innenfachböden		Mittelteil Sondertiefe inkl. TV-Einteilung Türen einschiebbar
					TV-Schrank	
				Piemont	WSTV15P6	€ 6.605,-
Piemont	3590	2090	470/530	Füllungen mit Dekorteilen	WS15P6	€ 6.095,-

Maße für Eck-Verbau und Eckschränke

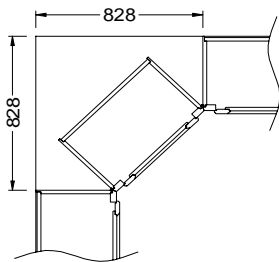

Bei Eckverbauten können die einzelnen Wohnschranktypen abzüglich einseitiger Kranzvorsprung von 60mm zusammengestellt werden.

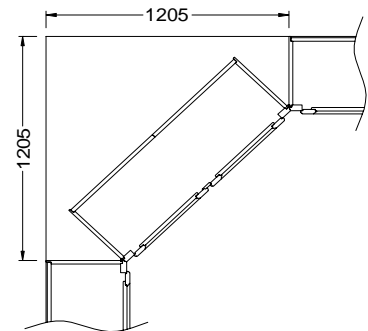

Eckschrank 1-teilig

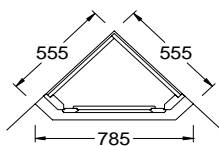

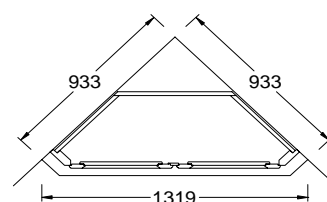

Eckschrank 2-teilig



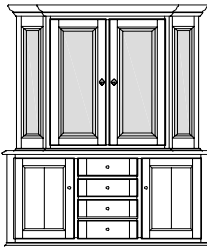

Piemont

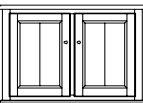
Sideboard und Kommoden

Abbildung	Maße in mm			Beschreibung	Best.-Nr.	Preis
	Breite	Höhe	Tiefe			
				<u>Sideboard mit Aufsatz</u> 2 Türen mit Glasfüllung 2 Türen mit Holzfüllung 2 Laden mit Vollauszug 1 Innenfachboden in Holz 2 Glasfächböden in Holzrahmen eingelegt		
Piemont	1110	2020	460		SBAU02P2	€ 2.498,-
				<u>Sideboard mit Aufsatz</u> 2 Türen mit Glasfüllung 2 Türen mit Holzfüllung 4 Laden mit Vollauszug 2 Innenfachböden in Holz 2 Glasfächböden in Holzrahmen eingelegt	Bei Aufsatz Mittelteil vorgezogen	
Piemont	1590	2020	460		SBAU03P3	€ 3.480,-
				<u>Sideboard 2-teilig</u> 2 Türen mit Holzfüllung 2 Laden mit Vollauszug 1 Innenfachboden		
Piemont	1110	830	460		AST02P2	€ 1.398,-
				<u>Sideboard 2-teilig</u> 2 Türen mit Holzfüllung 1 Innenfachboden		
Piemont	1110	830	460		AT02P2	€ 1.105,-

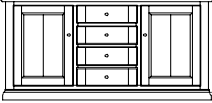
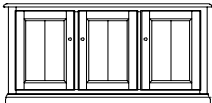

Piemont

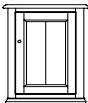
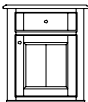
Sideboard und Kommoden

Abbildung	Maße in mm			Beschreibung	Best.-Nr.	Preis
	Breite	Höhe	Tiefe			
				<u>Sideboard 3-teilig</u> 2 Türen mit Holzfüllung 4 Laden mit Vollauszug 1 Innenfachboden		
Piemont	1590	830	460		SBS03P3	€ 2.010,-
				<u>Sideboard 3-teilig</u> 3 Türen mit Holzfüllung 2 Innenfachböden		
Piemont	1590	830	460		SBT03P3	€ 1.610,-
				<u>Sideboard 4-teilig</u> 4 Türen mit Holzfüllung 2 Laden mit Vollauszug 3 Innenfachböden		
Piemont	2160	830	460/520		SB04P4	€ 2.458,-
				<u>Kommode 1-teilig</u> 1 Tür mit Holzfüllung 1 Innenfachboden		
Piemont	640	830	460		AT01P1	€ 607,-
				<u>Kommode 1-teilig</u> 1 Tür mit Holzfüllung 1 Lade mit Vollauszug 1 Innenfachboden		
Piemont	640	830	460		AST01P1	€ 720,-

Piemont

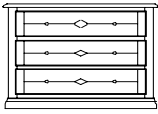
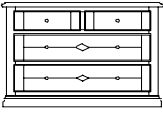
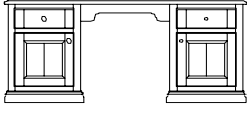
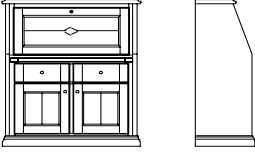
Sideboard und Kommoden

Abbildung	Maße in mm			Beschreibung	Best.-Nr.	Preis
	Breite	Höhe	Tiefe			
				<u>Kommode 2-teilig</u> 3 Laden mit Vollauszug		
Piemont	1110	830	460		SK01P2	€ 1.305,-
				<u>Kommode 2-teilig</u> 4 Laden mit Vollauszug		
Piemont	1110	830	460		SK02P2	€ 1.377,-
				<u>Schreibtisch</u> 2 Türen mit Holzfüllung 2 Laden mit Vollauszug 2 Innenfachböden		
					Schreibtisch freistehend	
				Piemont	SF01P1	€ 1.995,-
Piemont	Schreibtisch an Wand	1650	750	650	SW01P1	€ 1.760,-
				<u>Sekretär 2-teilig</u> 2 Türen mit Holzfüllung 2 Laden mit Vollauszug 1 aufklappbare Schreibplatte 1 Innenfachboden		
Piemont		1020	1160	440	SEK01P2	€ 2.488,-
				<u>Sekretär mit Aufsatz</u> <u>Unterteil:</u> 2 Türen mit Holzfüllung 2 Laden mit Vollauszug 1 aufklappbare Schreibplatte 1 Innenfachboden <u>Oberteil:</u> 2 Türen mit Glasfüllung 2 Innenfachböden		
Piemont		1020	2090	440	SEKAV01P2	€ 3.148,-

Piemont

Highboard

Abbildung	Maße in mm			Beschreibung	Best.-Nr.	Preis
	Breite	Höhe	Tiefe			
				Highboard 1-teilig 1 Tür mit Holz-Glasfüllung 2 Innenfachböden		
				Aufpreis oben Gitter statt Glasfüllung		
Piemont	700	1370	470	Füllungen mit Dekorteilen	HB31P1	€ 1.012,-
				Highboard 2-teilig 2 Türen mit Holz-Glasfüllung 2 Innenfachböden		
				Aufpreis oben Gitter statt Glasfüllung		
Piemont	1240	1370	470	Füllungen mit Dekorteilen	HB32P2	€ 1.474,-
				Highboard 3-teilig 3 Türen mit Holz-Glasfüllung 4 Innenfachböden		
				Aufpreis oben Gitter statt Glasfüllung		
Piemont	1780	1370	470	Füllungen mit Dekorteilen	HB33P3	€ 2.112,-
				Highboard 1-teilig 1 Tür mit Holz-Glasfüllung 1 Lade mit Vollauszug 2 Innenfachböden		
				Aufpreis oben Gitter statt Glasfüllung		
Piemont	700	1550	470	Füllungen mit Dekorteilen	HB02P1	€ 1.210,-

Abbildung	Maße in mm			Beschreibung	Best.-Nr.	Preis
	Breite	Höhe	Tiefe			
				Highboard 2-teilig 2 Türen mit Holz-Glasfüllung 2 Laden mit Vollauszug 2 Innenfachböden		
				Aufpreis oben Gitter statt Glasfüllung		
Piemont	1240	1550	470	Füllungen mit Dekorteilen	HB03P2	€ 1.840,-
				Highboard 3-teilig 3 Türen mit Holz-Glasfüllung 3 Laden mit Vollauszug 4 Innenfachböden		
				Aufpreis oben Gitter statt Glasfüllung		
Piemont	1780	1550	470	Füllungen mit Dekorteilen	HB07P3	€ 2.652,-
 				TV-Einteilung Innenmaß für TV-Nische B-890mm, T-500mm H-780mm Videonische B-480mm, T-460mm H-180mm Fach verstellbar	TV-Highboard 2-teilig 2 Türen mit Holzfüllung EINSCHIEBBAR 2 Laden mit Vollauszug	
				Aufpreis Gitter statt Holzfüllung	€ 130,-	
Piemont	1240	1550	590	Füllungen mit Dekorteilen	HBTV01P2	€ 2.584,-
 				TV-Einteilung Innenmaß für EDV-Nische B-890mm, T-460mm H-650mm Tastaturauszug Druckerfach ausziehbar H-350/B-500/T-440 Fach verstellbar	EDV-Highboard 2-teilig 2 Türen mit Holzfüllung EINSCHIEBBAR 2 Laden mit Vollauszug inkl. EDV-Einteilung	
				Aufpreis Gitter statt Holzfüllung	€ 130,-	
Piemont	1240	1550	590	Füllungen mit Dekorteilen	HBEDV01P4	€ 2.833,-

Piemont

Schlafzimmer

Abbildung	Maße in mm			Beschreibung	Best.-Nr.	Preis
	Breite	Höhe	Tiefe			
				<u>Kleiderschrank 2-teilig</u> 2 Türen mit Holzfüllung 1 Innenfachboden 1 Kleiderstange		
				Schubladenstock		
		2290			Piemont	KLPS2
Piemont	1320	2090	680	Füllungen mit Dekorteilen	KLP2	€ 2.130,-
				<u>Kleiderschrank 3-teilig</u> 2 Türen mit Holzfüllung 1 Tür mit Spiegelfüllung 2 Innfachböden 2 Kleiderstangen		
				Schubladenstock		
		2290			Piemont	KLPS3
Piemont	1870	2090	680	Füllungen mit Dekorteilen	KLP3	€ 3.092,-
				<u>Kleiderschrank 4-teilig</u> 2 Türen mit Holzfüllung 2 Türen mit Spiegelfüllung 3 Innenfachböden 3 Kleiderstangen	Mittelteil vorgezogen	
				Schubladenstock		
		2290			Piemont	KLPS4
Piemont	2520	2090	620/680	Füllungen mit Dekorteilen	KLP4	€ 4.190,-
				<u>Kleiderschrank 5-teilig</u> 2 Türen mit Holzfüllung 3 Türen mit Spiegelfüllung 7 Innenfachböden 3 Kleiderstangen	Mittelteil vorgezogen	
				Schubladenstock		
		2290			Piemont	KLPS5
Piemont	3070	2090	620/680	Füllungen mit Dekorteilen	KLP5	€ 5.223,-

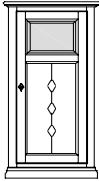
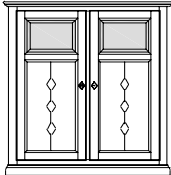
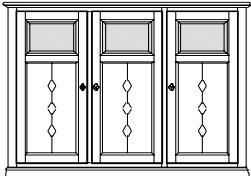
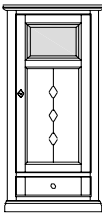
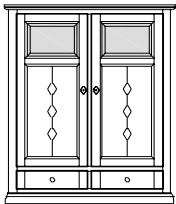
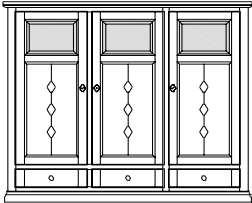
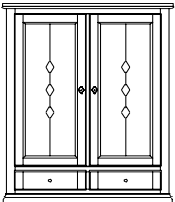
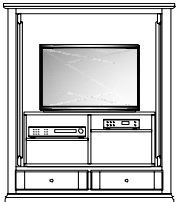
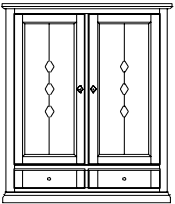
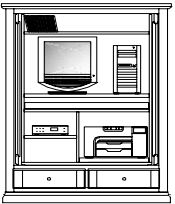
Abbildung	Maße in mm			Beschreibung	Best.-Nr.	Preis		
	Breite	Höhe	Tiefe					
				Kleiderschrank 6-teilig 4 Türen mit Holzfüllung 2 Türen mit Spiegelfüllung 3 Innenfachböden 3 Kleiderstangen	Mittelteil vorgezogen			
	Schubladenstock							
		2290						Piemont
Piemont	3590	2090	620/680	Füllungen mit Dekorteilen	KLP6	€ 5.424,-		
				Kleiderschrank 6-teilig 4 Türen mit Holzfüllung 2 Türen mit Spiegelfüllung 4 Laden mit Vollauszug 3 Innenfachböden 3 Kleiderstangen	Mittelteil vorgezogen			
	Schubladenstock							
		2290						Piemont
Piemont	3590	2090	620/680	Füllungen mit Dekorteilen	KL1P6	€ 6.183,-		

Kleiderschrank - Inneneinteilungen



Wäsche-Einteilung 2-teilig

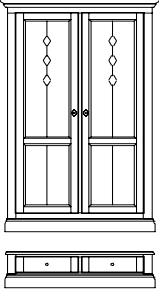
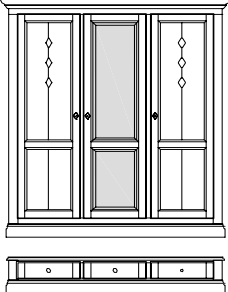
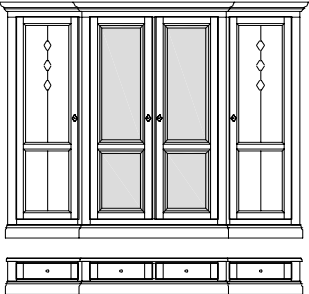
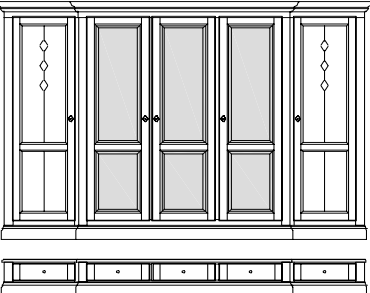
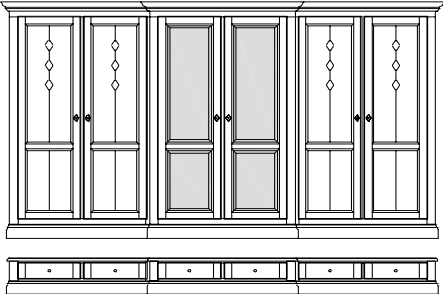
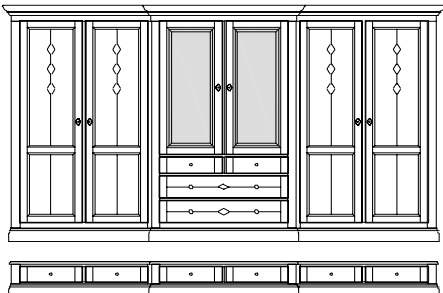
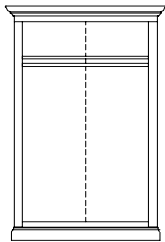
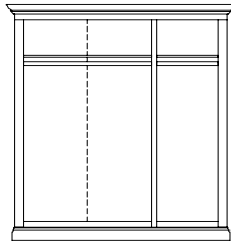

Wäsche-Einteilung 3-teilig

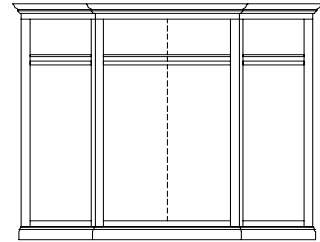

Wäsche-Einteilung 4-teilig

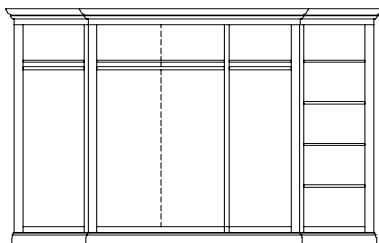

Wäsche-Einteilung 5-teilig

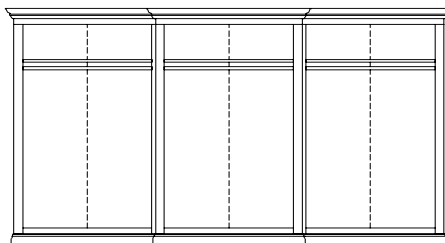

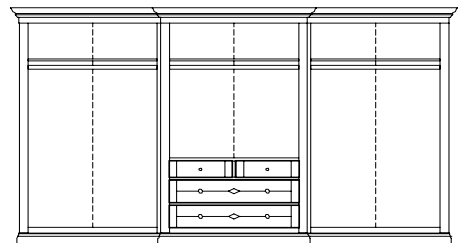

Wäsche-Einteilung 6-teilig



Wäsche-Einteilung 6-teilig

Piemont

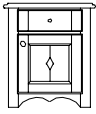
Schlafzimmer

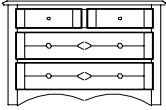
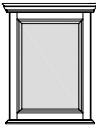
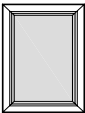
Abbildung	Maße in mm			Beschreibung	Best.-Nr.	Preis
	Breite	Höhe	Tiefe			
				<u>Nachtkästchen</u> 1 Tür mit Holzfüllung 1 Lade mit Vollauszug 1 Innenfachboden		
Piemont	580	700	410		NK01P1	€ 658,-
				<u>Nachtkästchen</u> 3 Laden mit Vollauszug		
Piemont	580	600	410		NK03P1	€ 682,-
				<u>Kommode</u> 4 Laden mit Vollauszug		
Piemont	1110	770	460		SK03P2	€ 1.355,-
				<u>Spiegel mit Gesims</u>		
Piemont	820	1060			SP01P1	€ 490,-
				<u>Spiegel mit Holzrahmen</u>		
Piemont	690	980			SP02P1	€ 436,-
Piemont	600	670			SP03P1	€ 403,-

Betten

Kopfhaupt-Höhe: 940mm Fußhaupt-Höhe: 630mm
 mit Dekorteilen bei Kopf- und Fußhaupt in oberste Blende eingefräst

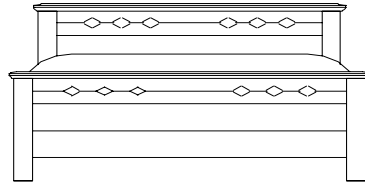

Piemont		Breite x Länge					Aufpreis für Bettseiten-Verlängerung bis 2200mm je Bett
Lichtmass	900 x 2000 mm	1000 x 2000 mm	1600 x 2000 mm	1800 x 2000 mm	2000 x 2000 mm		
Aussenmass	1020 x 2120 mm	1120 x 2120 mm	1720 x 2120 mm	1920 x 2120mm	2120 x 2120 mm		
B1P	€ 1.086,-	€ 1.086,-	€ 1.232,-	€ 1.281,-	€ 1.330,-	€ 135,-	

Kopfhaupt-Höhe: 940mm Fußhaupt-Höhe: 435mm
 mit Dekorteilen bei Kopfhaupt in oberste Blende eingefräst

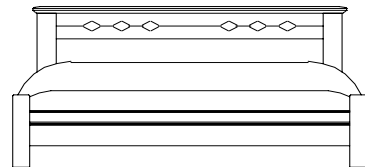

Piemont		Breite x Länge					Aufpreis für Bettseiten-Verlängerung bis 2200mm je Bett
Lichtmass	900 x 2000 mm	1000 x 2000 mm	1600 x 2000 mm	1800 x 2000 mm	2000 x 2000 mm		
Aussenmass	1020 x 2120 mm	1120 x 2120 mm	1720 x 2120 mm	1920 x 2120mm	2120 x 2120 mm		
B3P	€ 1.048,-	€ 1.048,-	€ 1.201,-	€ 1.252,-	€ 1.303,-	€ 135,-	

Montana

- Holzart:** Astfichte massiv bzw. Dreischichtplatte mit kleinen verwachsenen Ästen.
- Korpus:** Alle Elemente sind fix zusammengebaut.
- Rückwände:** Bei allen Elementen 19 mm stark.
- Fronten:** Rahmentüren 23 mm stark. Füllungen glatt 19 mm stark oder Glasfüllungen mit Metallsprossen.
- TV-Türen:** Mittels Spezialbeschlag in den Korpus einschiebbar.
- Beschläge:** Hochwertige Scharniere und Schnapper verstellbar in Silber. Verdeckte Drehstangenschlösser sowie Möbelknöpfe und Schlüssel inkl. Schlüsselschilder in Silber.
- Schubladen:** Buche massiv fingergezinkt mit verdeckten Tandem-Vollauszügen.
- Oberfläche:** Sämtliche Beizen, Lacke und Leime sind umweltfreundlich. Die Oberfläche zeichnet sich durch hohe Abriebfestigkeit aus und entspricht den lebensmittelrechtliche Vorschriften und Formaldehyd-Richtlinien.
- Kombifarben:** Die Profile können gleichfarbig oder in den angeführten Kombifarben gefertigt werden.
Bei der Bestellung unbedingt angeben!
- Pflege:** Holzteile leicht feucht abwischen und sofort trocken nachwischen.
- Technische Änderungen:** Technische und konstruktive Änderungen, die der Weiterentwicklung dienen sowie Druckfehler müssen wir uns vorbehalten. Kleine Abweichungen in Maß, Modell, Farbe und Zubehör berechtigen nicht zur Reklamation.

Montana

Frontausführung

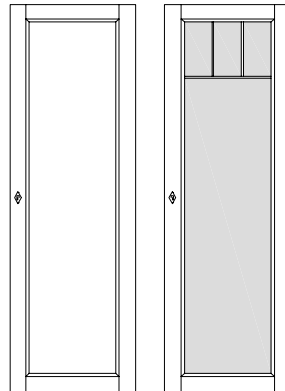

Glasfüllungen mit Facettenschliff und Metallsprossen

Füllungen: Holzfüllungen glatt

Profile: eingefräst

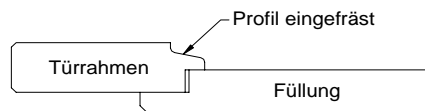

Sockel - Gesims - Abdeckungen

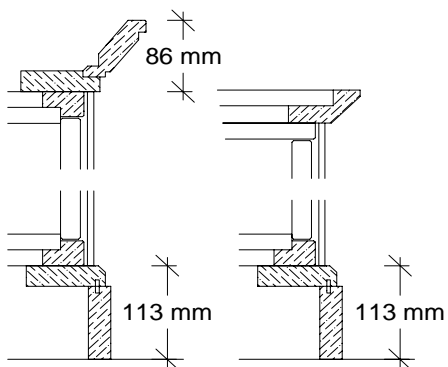

Gesimsprofil oben,
fix auf Gesimsboden montiert

Gesimsabschluss

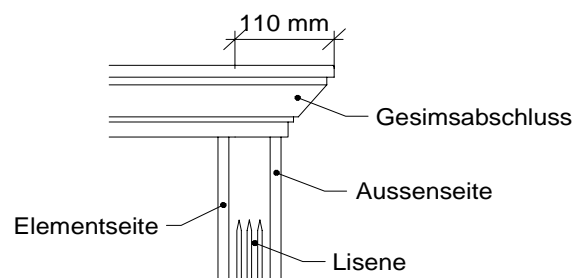

Blattabschluss

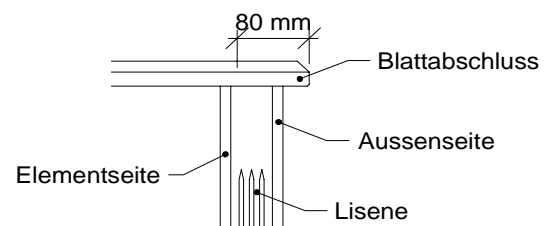

Montana

Zubehör

Aussenseite-Schrank inkl. seitlicher Abschlüsse	je Seite	AKAM € 180,-
Aussenseite-Unterteil inkl. seitlicher Abschlüsse	je Seite	ABAM € 100,-
Gesimsprofil mit Deckelboden zwischen den Schränken	per lfm	KBM € 310,-
Verbindungsfach inkl. Riegelverbinder, Tiefe 300 mm, Stärke 30 mm	per lfm	FH0 € 130,-
Aufpreis für Gitterfüllung mit Glasrückwand	per Stk	GITTER € 65,-
Halogenspot 20 Watt	per Stk	SPR € 50,-
Trafo 60 Watt mit Schlater	per Stk	TRA60R € 119,-
Drehbarer TV-Auszug	per Stk	TVR € 345,-
Zusätzlicher Holzfachboden lang (2-teilig) 19 mm	per Stk	FH2 € 85,-
Zusätzlicher Holzfachboden kurz (1-teilig) 19 mm	per Stk	FH1 € 60,-
Zusätzlicher Glasfachboden lang (2-teilig) 8 mm	per Stk	FG2 € 70,-
Zusätzlicher Glasfachboden kurz (1-teilig) 6 mm	per Stk	FG1 € 50,-
Breitenänderung bei den Regalen M19T1 und M19T2		OHNE Aufpreis
Tiefenkürzungen		OHNE Aufpreis

Farbtöne und Kombifarben

eingefräste Profile

Farbtöne	Kombifarbe	Ohne Angabe der Profillarbe werden die Profile gleichfarbig gefertigt!
Kalkbeize Nr. 65	Kalkgrün oder Kalkbraun	
Graubraun Nr. 61	Grün oder Blau	
Kastanie Nr. 66	gleich oder Creme	
Sonnengold Nr. 64	gleich oder Creme	
Goldbraun Nr. 63	gleich oder Creme	

Sonderbeizen und Oberflächen

Oberfläche strukturgebürstet	Aufpreis	5%
Sonderbeizton laut beigeestellten Kundenmuster	Aufpreis	3%
Oberfläche geölt oder gewachst	Aufpreis	8%
Gesamte Kommission ROH geschliffen	Abzug	-5%

Beim natürlich gewachsenen Werkstoff Holz, können materialbedingte Farb- bzw. Strukturabweichungen entstehen.
Diese geringfügigen Abweichungen sind (insbesondere bei Nachbestellungen) kein Grund zur Beanstandung.

Montana

Variante Nr. 1

Preisauflistung Variante Nr. 1 von links nach rechts

1 Stk	Element 1-teilig	H01M1	€ 1.268,-
1 Stk	Element 1-teilig	H14M1	€ 1.015,-
1 Stk	TV-Element	HTV01M2	€ 2.350,-
1 Stk	Element 1-teilig	H14M1	€ 1.015,-
1 Stk	Element 1-teilig	H01M1	€ 1.268,-
1 Stk	Aussenseite mit Sockel- und Gesimsabschluss rechts		€ 180,-
1 Stk	Aussenseite mit Sockel- und Gesimsabschluss links		€ 180,-
Gesamtpreis für Variante Nr. 1			€ 7.276,-

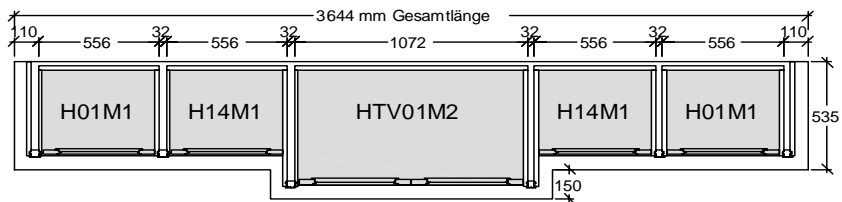

Variante Nr. 2

Preisauflistung Variante Nr. 2 von links nach rechts

1 Stk	Element 1-teilig	H01M1	€ 1.268,-
1 Stk	Element 1-teilig	H14M1	€ 1.015,-
1 Stk	Element 1-teilig	H04M1	€ 1.312,-
1 Stk	Element 1-teilig	H14M1	€ 1.015,-
1 Stk	Element 1-teilig	H01M1	€ 1.268,-
1 Stk	Aussenseite mit Sockel- und Gesimsabschluss rechts		€ 180,-
1 Stk	Aussenseite mit Sockel- und Gesimsabschluss links		€ 180,-
Gesamtpreis für Variante Nr. 2			€ 6.238,-

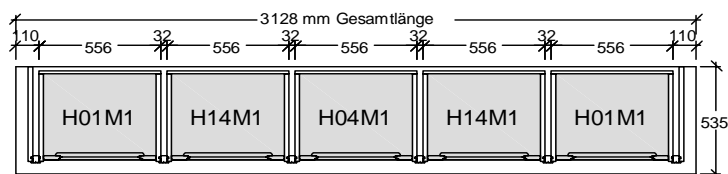
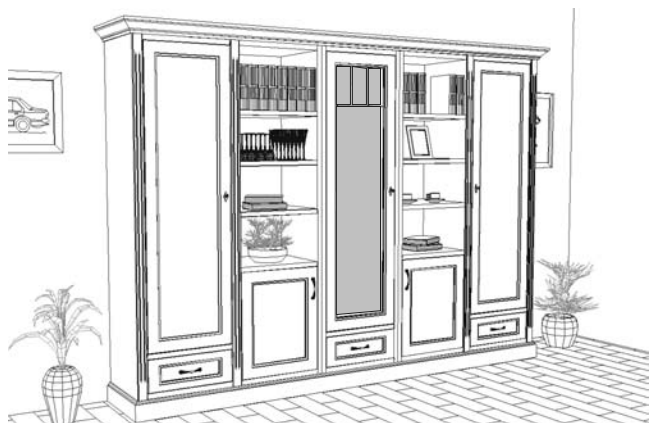

Montana

Variante Nr. 3

Preisauflistung Variante Nr. 3 von links nach rechts

1 Stk	Element 1-teilig	H01M1	€ 1.268,-
1 Stk	Element 1-teilig	H14M1	€ 1.015,-
1 Stk	TV-Element in Eck	HTV01M2	€ 2.350,-
1 Stk	Element 2-teilig	H05M2	€ 2.068,-
1 Stk	Aussenseite mit Sockel- und Gesimsabschluss rechts		€ 180,-
1 Stk	Aussenseite mit Sockel- und Gesimsabschluss links		€ 180,-
Gesamtpreis für Variante Nr. 3			€ 7.061,-

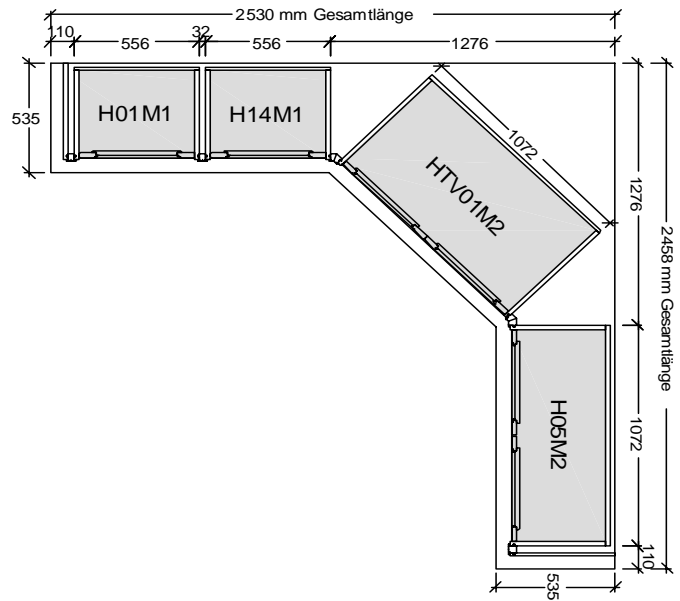

Variante Nr. 4

Preisauflistung Variante Nr. 4 von links nach rechts

1 Stk	Element 1-teilig	H14M1	€ 1.015,-
1 Stk	TV-Element	HTV01M2	€ 2.350,-
1 Stk	Element 1-teilig	H14M1	€ 1.015,-
1 Stk	Aussenseite mit Sockel- und Gesimsabschluss rechts		€ 180,-
1 Stk	Aussenseite mit Sockel- und Gesimsabschluss links		€ 180,-
Gesamtpreis für Variante Nr. 4			€ 4.740,-

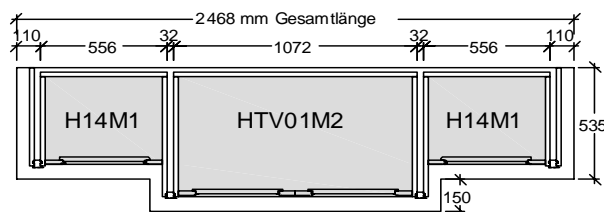

Montana

Variante Nr. 5

Preisauflistung Variante Nr. 5 von links nach rechts

1 Stk	Unterteil 3-teilig	U05M3	€ 1.720,-
1 Stk	Element 1-teilig	H01M1	€ 1.268,-
1 Stk	Element in Eck	H05M2	€ 2.068,-
1 Stk	Element 1-teilig	H21M1	€ 860,-
1 Stk	Element 1-teilig	H01M1	€ 1.268,-
1 Stk	Aussenseite mit Gesimsabschluss rechts		€ 180,-
1 Stk	Aussenseite mit Sockel- und Gesimsabschluss links		€ 180,-
1 Stk	Unterteil-Aussenseite mit Sockel- und Blattabschluss links		€ 100,-
Gesamtpreis für Variante Nr. 5			€ 7.644,-

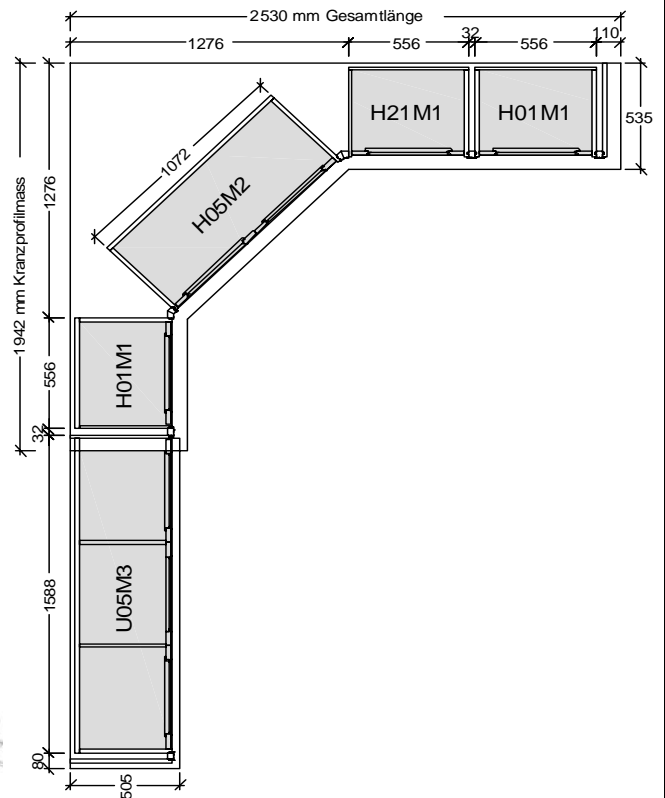

Variante Nr. 6

Preisauflistung Variante Nr. 6 von links nach rechts

1 Stk	Element 1-teilig	H07M1	€ 1.375,-
1 Stk	TV-Kommode	TK01M2	€ 850,-
1 Stk	Element 2-teilig	H05M2	€ 2.068,-
Aufpreis für Rollen			€ 95,-
4 Stk	Aussenseite mit Sockel- und Gesimsabschluss		€ 720,-
2 Stk	Verbindungsfächer 2,94 lfm		€ 382,-
1,47 lfm	Gesimsprofil mit Deckelboden		€ 456,-
2 Stk	Halogenspot 20 Watt + Trafo		€ 219,-
Gesamtpreis für Variante Nr. 6			€ 6.165,-

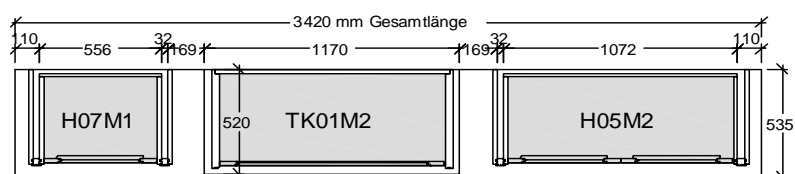

Montana

Variante Nr. 7

Preisauflistung Variante Nr. 7
von links nach rechts

1 Stk	Element 1-teilig	H04M1	€	1.312,-
1 Stk	TV-Highboard	HBTV01M2	€	2.623,-
1 Stk	Element 1-teilig	H01M1	€	1.268,-
4 Stk	Aussenseite mit Sockel- und Gesimsabschluss		€	720,-
4 Stk	Verbindungsächer 1,76 lfm		€	229,-
Gesamtpreis für Variante Nr. 7			€	6.152,-

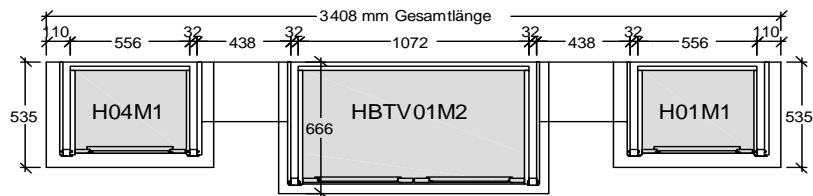

Maßbeispiel für Eck

Lisene

zwischen den Elementen

Abstand
32 mm

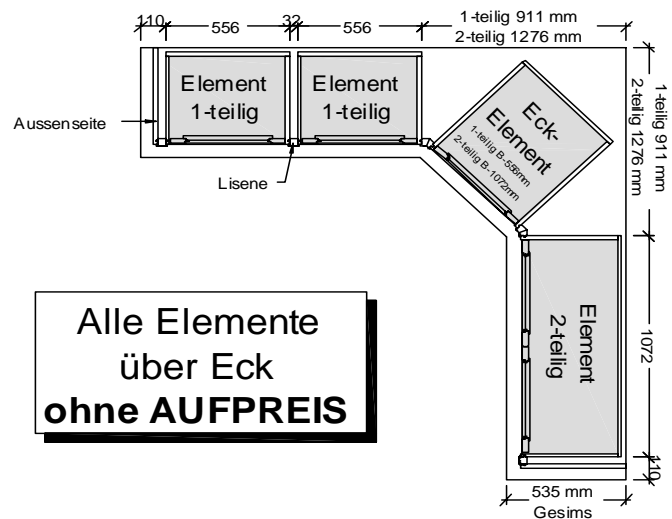
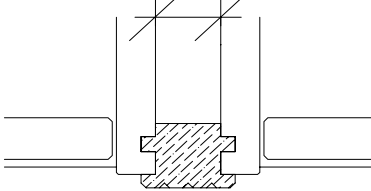





Alle Elemente
über Eck
ohne AUFPREIS

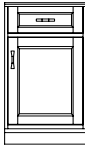

Montana

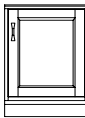
inkl. Sockel, Abdeckplatte und Gesims - OHNE Aussenseiten

Abbildung	Maße in mm			Beschreibung	Best.-Nr.	Preis
	Breite	Höhe	Tiefe			
	560	1040	490	<u>Unterteil- Element 1-teilig</u> 1 Tür mit Holzfüllung 1 Lade mit Vollauszug 1 Innenfachboden-Holz	U06M1	€ 825,-
	1080	1040	490	<u>Unterteil- Element 2-teilig</u> 2 Türen mit Holzfüllung 2 Laden mit Vollauszug 1 Innenfachboden-Holz	U01M2	€ 1.340,-
	1590	1040	490	<u>Unterteil- Element 3-teilig</u> 3 Türen mit Holzfüllung 3 Laden mit Vollauszug 2 Innenfachböden-Holz	U04M3	€ 1.905,-
	560	820	490	<u>Unterteil- Element 1-teilig</u> 1 Tür mit Holzfüllung 1 Innenfachboden-Holz	U08M1	€ 650,-
	560	820	490	<u>Unterteil- Element 1-teilig</u> 3 Laden mit Vollauszug	U07M1	€ 900,-

Montana

inkl. Sockel, Abdeckplatte und Gesims - OHNE Aussenseiten

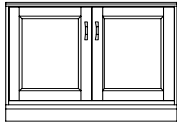
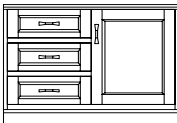
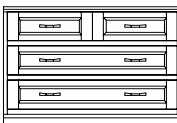
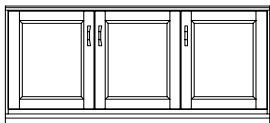
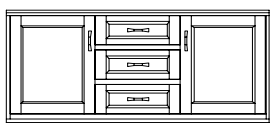
Abbildung	Maße in mm			Beschreibung	Best.-Nr.	Preis
	Breite	Höhe	Tiefe			
	1080	820	490	<u>Unterteil-Element 2-teilig</u> 2 Türen mit Holzfüllung 1 Innenfachboden-Holz	U03M2	€ 995,-
	1080	820	490	<u>Unterteil-Element 2-teilig</u> 1 Tür mit Holzfüllung 3 Laden mit Vollauszug 1 Innenfachboden-Holz	U09M2	€ 1.300,-
	1080	820	490	<u>Unterteil-Element 2-teilig</u> 4 Laden mit Vollauszug	U02M2	€ 1.315,-
	1590	820	490	<u>Unterteil-Element 3-teilig</u> 3 Türen mit Holzfüllung 2 Innenfachböden-Holz	U10M3	€ 1.370,-
	1590	820	490	<u>Unterteil-Element 3-teilig</u> 2 Türen mit Holzfüllung 3 Laden mit Vollauszug 2 Innenfachböden-Holz	U05M3	€ 1.720,-

Montana

inkl. Sockel, Abdeckplatte und Gesims - OHNE Aussenseiten

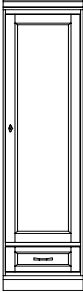
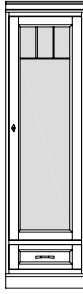
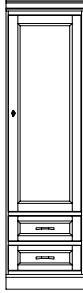
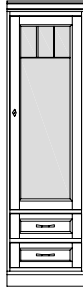
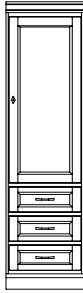
Abbildung	Maße in mm			Beschreibung	Best.-Nr.	Preis
	Breite	Höhe	Tiefe			
	560	2200	520	<u>Element 1-teilig</u> 1 Tür mit Holzfüllung 1 Lade mit Vollauszug 4 Innenfachböden-Holz	H01M1	€ 1.268,-
	560	2200	520	<u>Element 1-teilig</u> 1 Tür mit Glasfüllung 1 Lade mit Vollauszug 4 Innenfachböden-Glas	H04M1	€ 1.312,-
	560	2200	520	<u>Element 1-teilig</u> 1 Tür mit Holzfüllung 2 Laden mit Vollauszug 3 Innenfachböden-Holz	H07M1	€ 1.375,-
	560	2200	520	<u>Element 1-teilig</u> 1 Tür mit Glasfüllung 2 Laden mit Vollauszug 3 Innenfachböden-Glas	H10M1	€ 1.415,-
	560	2200	520	<u>Element 1-teilig</u> 1 Tür mit Holzfüllung 3 Laden mit Vollauszug 2 Innenfachböden-Holz	H08M1	€ 1.480,-

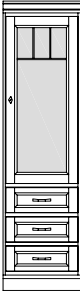
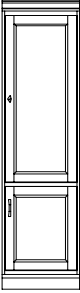
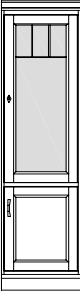
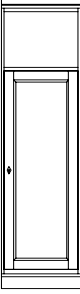
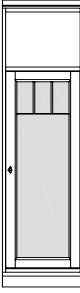

Montana

inkl. Sockel, Abdeckplatte und Gesims - OHNE Aussenseiten

Abbildung	Maße in mm			Beschreibung	Best.-Nr.	Preis
	Breite	Höhe	Tiefe			
	560	2200	520	<u>Element 1-teilig</u> 1 Tür mit Glasfüllung 3 Laden mit Vollauszug 3 Innenfachböden-Glas	H11M1	€ 1.520,-
	560	2200	520	<u>Element 1-teilig</u> 2 Türen mit Holzfüllung 4 Innenfachböden-Holz	H02M1	€ 1.245,-
	560	2200	520	<u>Element 1-teilig</u> 1 Tür mit Holzfüllung 1 Tür mit Glasfüllung 1 Innenfachboden-Holz 3 Innenfachböden-Glas	H05M1	€ 1.283,-
	560	2200	520	<u>Element 1-teilig</u> 1 Tür mit Holzfüllung 3 Innenfachböden-Holz	H03M1	€ 1.056,-
	560	2200	520	<u>Element 1-teilig</u> 1 Tür mit Glasfüllung 4 Innenfachböden-Glas	H06M1	€ 1.097,-

Montana

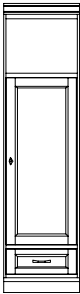
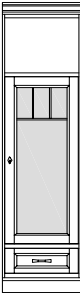
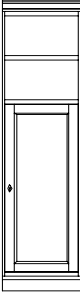
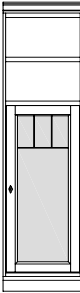
inkl. Sockel, Abdeckplatte und Gesims - OHNE Aussenseiten

Abbildung	Maße in mm			Beschreibung	Best.-Nr.	Preis
	Breite	Höhe	Tiefe			
	560	2200	520	<u>Element 1-teilig</u> 1 Tür mit Holzfüllung 1 Lade mit Vollauszug 2 Innenfachböden-Holz	H19M1	€ 1.192,-
	560	2200	520	<u>Element 1-teilig</u> 1 Tür mit Glasfüllung 1 Lade mit Vollauszug 3 Innenfachböden-Glas	H22M1	€ 1.230,-
	560	2200	520	<u>Element 1-teilig</u> 1 Tür mit Holzfüllung 2 Innenfachböden-Holz 1 Regalfachboden-Holz	H12M1	€ 1.047,-
	560	2200	520	<u>Element 1-teilig</u> 1 Tür mit Glasfüllung 2 Innenfachböden-Glas 1 Regalfachboden-Holz	H31M1	€ 1.086,-
	560	2200	520	<u>Element 1-teilig</u> 1 Tür mit Holzfüllung 1 Lade mit Vollauszug 1 Innenfachboden-Holz 2 Regalfachböden-Holz	H17M1	€ 1.129,-

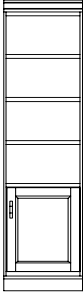
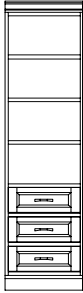
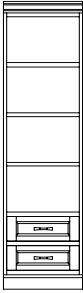
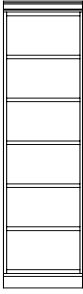
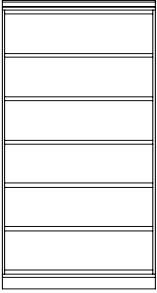

Montana

inkl. Sockel, Abdeckplatte und Gesims - OHNE Aussenseiten

Abbildung	Maße in mm			Beschreibung	Best.-Nr.	Preis
	Breite	Höhe	Tiefe			
	560	2200	520	<u>Element 1-teilig</u> 1 Tür mit Holzfüllung 1 Innenfachboden-Holz 3 Regalfachböden-Holz	H14M1	€ 1.015,-
	560	2200	520	<u>Element 1-teilig</u> 3 Laden mit Vollauszug 3 Regalfachböden-Holz	H20M1	€ 1.290,-
	560	2200	520	<u>Element 1-teilig</u> 2 Laden mit Vollauszug 3 Regalfachböden-Holz	H23M1	€ 1.125,-
	560	2200	520	<u>Element 1-teilig</u> 5 Regalfachböden-Holz NUTZTIEFE 300mm <u>BREITENVARIABEL</u>	H21M1	€ 860,-
	560	2200	520	<u>Element 2-teilig</u> 5 Regalfachböden-Holz NUTZTIEFE 300mm <u>BREITENVARIABEL</u>	H19M2	€ 1.200,-

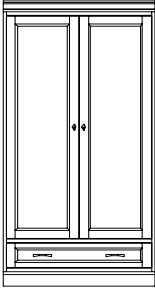
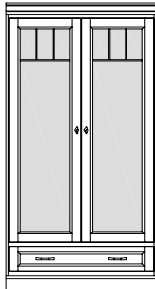
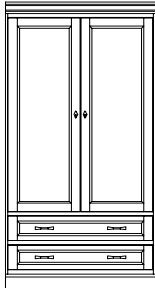

Montana

inkl. Sockel, Abdeckplatte und Gesims - OHNE Aussenseiten

Abbildung	Maße in mm			Beschreibung	Best.-Nr.	Preis
	Breite	Höhe	Tiefe			
	1080	2200	520	<u>Element 2-teilig</u> 2 Türen mit Holzfüllung 1 Lade mit Vollauszug 4 Innenfachböden-Holz	H01M2	€ 1.932,-
	1080	2200	520	<u>Element 2-teilig</u> 2 Türen mit Glasfüllung 1 Lade mit Vollauszug 4 Innenfachböden-Glas	H04M2	€ 2.020,-
	1080	2200	520	<u>Element 2-teilig</u> 2 Türen mit Holzfüllung 2 Laden mit Vollauszug 3 Innenfachböden-Holz	H07M2	€ 2.051,-
	1080	2200	520	<u>Element 2-teilig</u> 2 Türen mit Glasfüllung 2 Laden mit Vollauszug 3 Innenfachböden-Glas	H10M2	€ 2.132,-
	1080	2200	520	<u>Element 2-teilig</u> 2 Türen mit Holzfüllung 3 Laden mit Vollauszug 2 Innenfachböden-Holz	H08M2	€ 2.170,-

Montana

inkl. Sockel, Abdeckplatte und Gesims - OHNE Aussenseiten

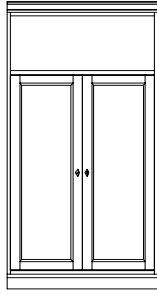
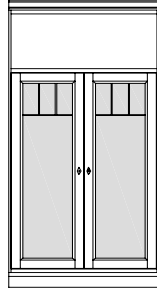
Abbildung	Maße in mm			Beschreibung	Best.-Nr.	Preis
	Breite	Höhe	Tiefe			
	1080	2200	520	<u>Element 2-teilig</u> 2 Türen mit Glasfüllung 3 Laden mit Vollauszug 3 Innenfachböden-Glas	H11M2	€ 2.248,-
	1080	2200	520	<u>Element 2-teilig</u> 4 Türen mit Holzfüllung 4 Innenfachböden-Holz	H02M2	€ 1.990,-
	1080	2200	520	<u>Element 2-teilig</u> 2 Türen mit Holzfüllung 2 Türen mit Glasfüllung 1 Innenfachboden-Holz 3 Innenfachböden-Glas	H05M2	€ 2.068,-
	1080	2200	520	<u>Element 2-teilig</u> 2 Türen mit Holzfüllung 3 Innenfachböden-Holz	H03M2	€ 1.618,-
	1080	2200	520	<u>Element 2-teilig</u> 2 Türen mit Glasfüllung 4 Innenfachböden-Glas	H06M2	€ 1.700,-

Montana

inkl. Sockel, Abdeckplatte und Gesims - OHNE Aussenseiten

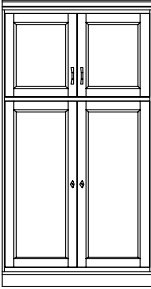
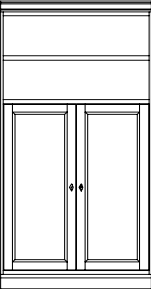
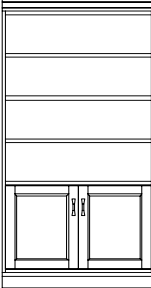
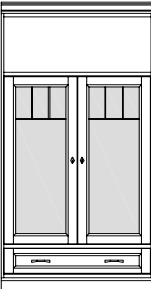
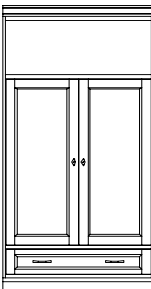
Abbildung	Maße in mm			Beschreibung	Best.-Nr.	Preis
	Breite	Höhe	Tiefe			
	1080	2200	520	<u>Element 2-teilig</u> 4 Türen mit Holzfüllung 3 Innenfachböden-Holz	H09M2	€ 1.990,-
	1080	2200	520	<u>Element 2-teilig</u> 2 Türen mit Holzfüllung 2 Innenfachböden-Holz 1 Regalfachboden-Holz	H12M2	€ 1.597,-
	1080	2200	520	<u>Element 2-teilig</u> 2 Türen mit Holzfüllung 1 Innenfachboden-Holz 3 Regalfachböden-Holz	H13M2	€ 1.556,-
	1080	2200	520	<u>Element 2-teilig</u> 2 Türen mit Glasfüllung 1 Lade mit Vollauszug 3 Innenfachböden-Glas	H14M2	€ 1.869,-
	1080	2200	520	<u>Element 2-teilig</u> 2 Türen mit Holzfüllung 1 Lade mit Vollauszug 2 Innenfachböden-Holz	H17M2	€ 1.791,-

Montana

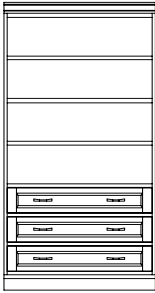
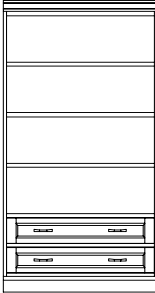
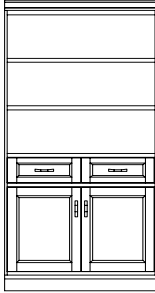
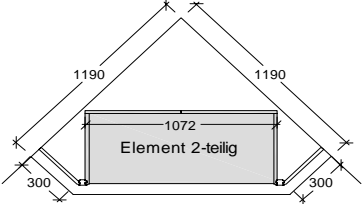
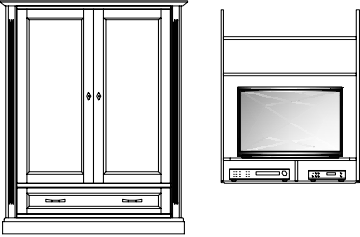

inkl. Sockel, Abdeckplatte und Gesims - OHNE Aussenseiten

Abbildung	Maße in mm			Beschreibung	Best.-Nr.	Preis	
	Breite	Höhe	Tiefe				
	1080	2200	520	<u>Element 2-teilig</u> 3 Laden mit Vollauszug 3 Regalfachböden-Holz	H18M2	€ 1.802,-	
	1080	2200	520	<u>Element 2-teilig</u> 2 Laden mit Vollauszug 3 Regalfachböden-Holz	H15M2	€ 1.580,-	
	1080	2200	520	<u>Element 2-teilig</u> 2 Türen mit Holzfüllung 2 Laden mit Vollauszug 1 Innenfachboden-Holz 2 Regalfachböden-Holz	H16M2	€ 1.795,-	
	1190	2200	1190	<u>Eckschrank 2-teilig</u> ALLE Elemente 2-teilig einsetzbar (außer TV-ELEMENTE) inkl. Sockel und Gesims	MAUFECK	€ 810,-	
							AUFPREIS per Elemente
	1260	1700	650	<u>TV-Einteilung</u> Innenmaß für TV-Nische B-890mm, T-500mm H-600mm Videonische B-480mm, T-460mm H-150mm	<u>TV-Highboard</u> 2 Türen mit Holzfüllung EINSCHIEBBAR 1 Lade mit Vollauszug inkl. TV-Einteilung Nutztiefe 510mm	HBTV01M2	€ 2.623,-

Montana

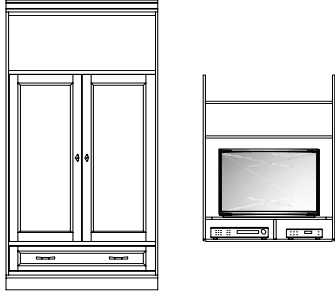
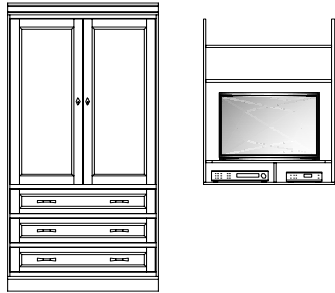
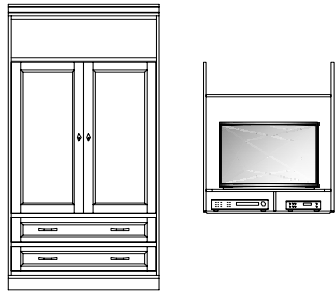
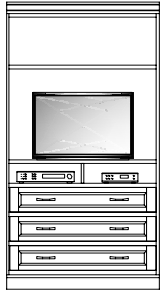

SONDERTIEFE

inkl. Sockel, Abdeckplatte und Gesims - OHNE Aussenseiten

Abbildung	Maße in mm			Beschreibung	Best.-Nr.	Preis
	Breite	Höhe	Tiefe			
	<p>TV-Einteilung Innenmaß für TV-Nische B-890mm, T-500mm H-600mm Videonische B-480mm, T-460mm H-150mm</p>	<p>TV-Element 2-teilig 2 Türen mit Holzfüllung EINSCHIEBBAR 1 Lade mit Vollauszug inkl. TV-Einteilung Nutztiefe 510mm</p>	1080	2200	670	HTV01M2 € 2.350,-
	<p>TV-Einteilung Innenmaß für TV-Nische B-890mm, T-500mm H-600mm Videonische B-480mm, T-460mm H-150mm</p>	<p>TV-Element 2-teilig 2 Türen mit Holzfüllung EINSCHIEBBAR 3 Laden mit Vollauszug inkl. TV-Einteilung Nutztiefe 510mm</p>	1080	2200	670	HTV08M2 € 2.810,-
	<p>TV-Einteilung Innenmaß für TV-Nische B-890mm, T-500mm H-700mm Videonische B-480mm, T-460mm H-150mm</p>	<p>TV-Element 2-teilig 2 Türen mit Holzfüllung EINSCHIEBBAR 2 Laden mit Vollauszug inkl. TV-Einteilung Nutztiefe 510mm</p>	1080	2200	670	HTV24M2 € 2.650,-
	<p>TV-Einteilung Innenmaß für TV-Nische B-1030mm, T-500mm H-700mm Videonische B-480mm, T-460mm H-150mm</p>	<p>TV-Element 2-teilig 3 Laden mit Vollauszug 1 Regalfachboden-Holz inkl. TV-Einteilung offen OHNE Türen inkl. Videoeinteilung Nutztiefe 510mm</p>	1080	2200	670	HTV18M2 € 1.980,-
	<p>TV-Einteilung Innenmaß für TV-Nische B-1030mm, T-500mm H-700mm Videonische B-480mm, T-460mm H-150mm</p>	<p>TV-Element 2-teilig 2 Türen mit Holzfüllung 1 Innenfachboden-Holz 1 Regalfachboden-Holz inkl. TV-Einteilung offen OHNE Türen inkl. Videoeinteilung Nutztiefe 510mm</p>	1080	2200	670	HTV13M2 € 1.670,-

Montana

inkl. Sockel, Abdeckplatte und Aussenseiten

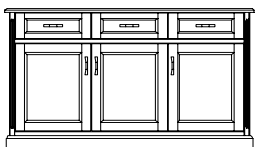
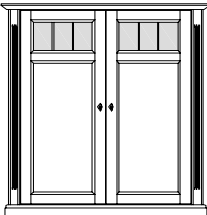
Abbildung	Maße in mm			Beschreibung	Best.-Nr.	Preis
	Breite	Höhe	Tiefe			
				<u>TV-Kommode</u> 1 Lade mit Vollauszug inkl. Videoeinteilung auf Wunsch fahrbar mit Rollen		
				Aufpreis für Rollen		€ 95,-
	1170	590	520		TK01M2	€ 850,-
				<u>Sideboard 2-teilig</u> 2 Türen mit Holzfüllung 2 Laden mit Vollauszug 1 Innenfachboden-Holz		
	1170	1040	490		SB01M2	€ 1.385,-
				<u>Sideboard 3-teilig</u> 3 Türen mit Holzfüllung 3 Laden mit Vollauszug 2 Innenfachböden-Holz		
	1690	1040	490		SB04M3	€ 1.950,-
				<u>Highboard 2-teilig</u> 2 Türen mit Holz-Glasfüllung 2 Innenfachböden-Holz		
	1260	1430	460		HB01M2	€ 1.750,-

Nevada / Sierra / Levante

- Holzart:** Astfichte massiv bzw. Dreischichtplatte mit kleinen verwachsenen Ästen.
- Korpus:** Alle Wohn- und Kleiderschränke zerlegbar. Das Gesimsprofil und der Sockel werden in einem Stück geliefert, wegen Passgenauigkeit der Gehrungen (auch Eckverbauten).
- Rückwände:** Bei allen Schränken 19 mm stark. Bei Anrichten, Kommoden und Nachtkästchen 8 mm stark.
- Fronten:** Rahmentüren 23 mm stark. Bei SIERRA sind die Profile eingefräst, bei NEVADA & LEVANTE werden die Profilrahmen aufgesetzt. Füllungen 19 mm stark oder Glas- bzw. Speigelfüllungen.
- TV-Türen:** Mittels Spezialbeschlag in den Korpus einschiebbar.
- Beschläge:** Hochwertige Messing-Bronze Scharniere und Schnapper verstellbar. Verdeckte Drehstangenschlösser sowie Möbelknöpfe mit Holzeinlage samt Messing-Bronze Schlüssel inkl. Schlüsselschilder.
- Schubladen:** Buche massiv fingergezinkt mit verdeckten Tandem-Vollauszügen.
- Oberfläche:** Sämtliche Beizen, Lacke und Leime sind umweltfreundlich. Die Oberfläche zeichnet sich durch hohe Abriebfestigkeit aus und entspricht den lebensmittelrechtliche Vorschriften und Formaldehyd-Richtlinien.
- Kombifarben:** Die Profile können gleichfarbig oder in den angeführten Kombifarben gefertigt werden.
Bei der Bestellung unbedingt angeben!
- Pflege:** Holzteile leicht feucht abwischen und sofort trocken nachwischen.
- Technische Änderungen:** Technische und konstruktive Änderungen, die der Weiterentwicklung dienen sowie Druckfehler müssen wir uns vorbehalten. Kleine Abweichungen in Maß, Modell, Farbe und Zubehör berechtigen nicht zur Reklamation.

Nevada / Sierra / Levante

Frontausführung

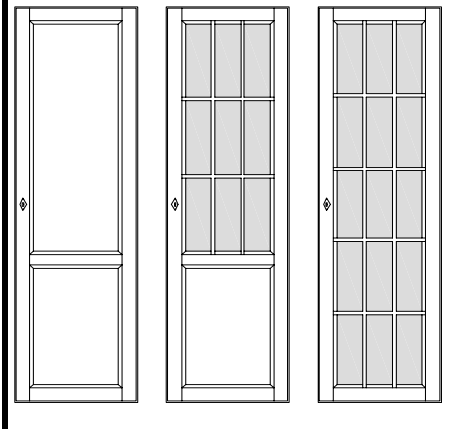
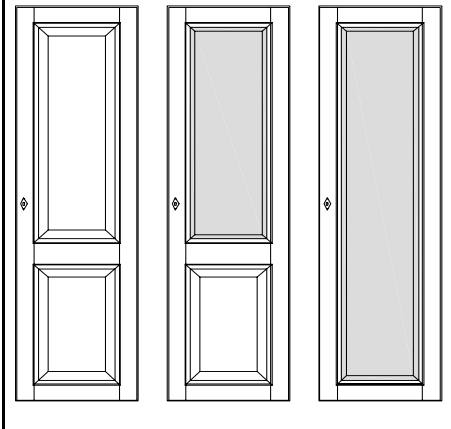
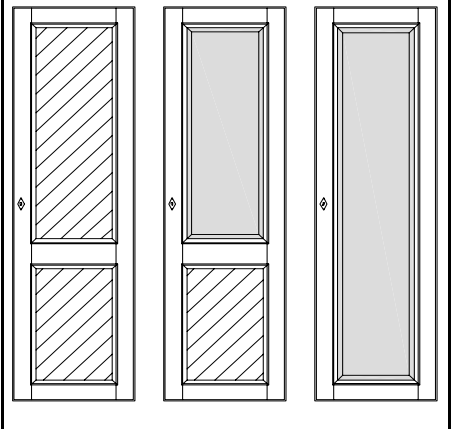
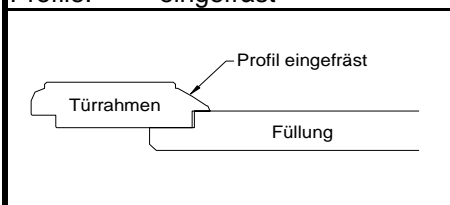
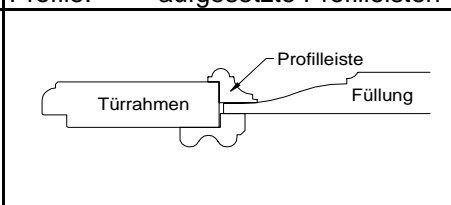
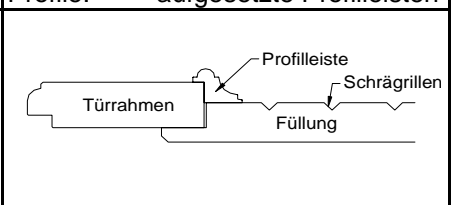
Sierra	Nevada	Levante
		
Glasfüllungen mit Holzsprossen	Glasfüllungen mit Facettenschliff	Glasfüllungen mit Facettenschliff
Auf Wunsch auch ohne Sprossen dafür Glas mit Facettenschliff OHNE Aufpreis	Glasfächböden in Holzrahmen eingelegt, nur in Verbindung mit Beleuchtung ansonsten Holzböden !!	Glasfächböden in Holzrahmen eingelegt, nur in Verbindung mit Beleuchtung ansonsten Holzböden !!
Füllungen: Holzfüllungen glatt	Füllungen: Holzfüllungen profiliert	Füllungen: Holzfüllungen profiliert
Profile: eingefräst	Profile: aufgesetzte Profileleisten	Profile: aufgesetzte Profileleisten
		

Sockel - Gesims - Abdeckungen

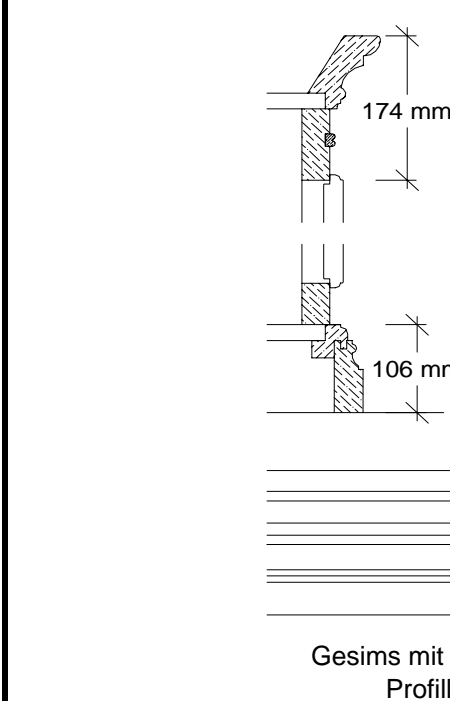
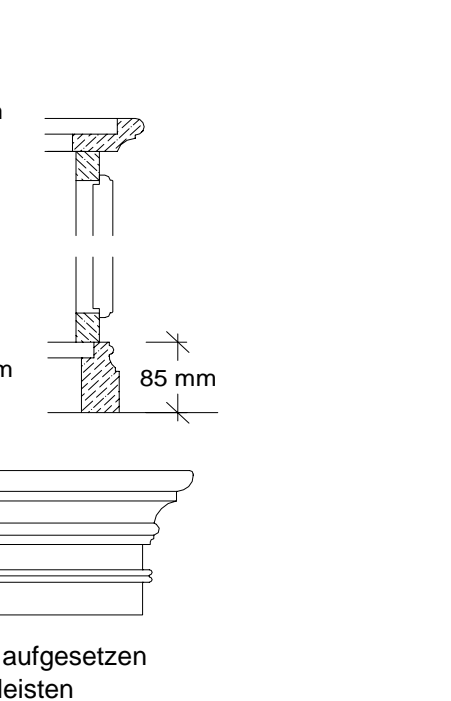
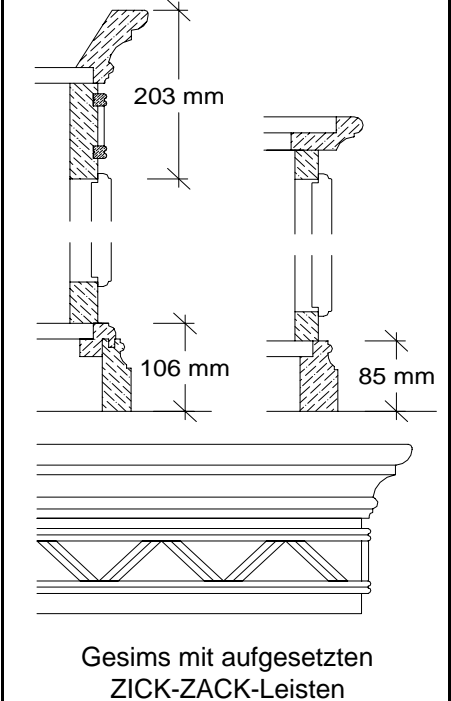
Sierra	Nevada	Levante
		

Nevada / Sierra / Levante

Zubehör

Verbindungsfach inkl. Riegelverbinder, Tiefe 300 mm, Stärke 30 mm	per lfm	FH0 € 130,-
Fach freitragend inkl. unsichtbarer Befestigung, Tiefe 300 mm, Stärke 30 mm	per lfm	FH3 € 186,-
Aufpreis für Gitterfüllung mit Glasrückwand	per Stk	GITTER € 65,-
Halogenspot 20 Watt	per Stk	SPR € 50,-
Trafo 60 Watt mit Schlater	per Stk	TRA60R € 119,-
Drehbarer TV-Auszug	per Stk	TVR € 345,-
Zusätzlicher Holzfachboden lang (2-teilig) 19 mm	per Stk	FARILS € 85,-
Zusätzlicher Holzfachboden kurz (1-teilig) 19 mm	per Stk	FARIKS € 60,-
Aufpreis für Schrankseiten als Vitrinenseite mit Glas, passend für alle Wohnschränke	per Seite	SGLAS € 150,-
Kein Aufpreis für Ecklösungen bei den Schränken		

Farbtöne und Kombifarben

Sierra

eingefräste Profile

Farbtöne		Kombifarbe	Ohne Angabe der Profillarbe werden die Profile gleichfarbig gefertigt!
Kalkbeize	Nr. 65	Kalkgrün oder Kalkbraun	
Graubraun	Nr. 61	Grün oder Blau	
Kastanie	Nr. 66	gleich oder Creme	
Sonnengold	Nr. 64	gleich oder Creme	
Goldbraun	Nr. 63	gleich oder Creme	

Nevada / Levante

aufgesetzte Profilleisten

Farbtöne		Kombifarbe	Ohne Angabe der Profillarbe werden die Profile gleichfarbig gefertigt!
Sonnengold	Nr. 64	Blau - Grün - Creme	
Goldbraun	Nr. 63	Blau - Grün - Creme	

Sonderbeizen und Oberflächen

Oberfläche strukturgebürstet	Aufpreis	5%
Sonderbeizton laut beigeestellten Kundenmuster	Aufpreis	3%
Oberfläche geölt oder gewachst	Aufpreis	8%
Gesamte Kommission ROH geschliffen	Abzug	-5%

Beim natürlich gewachsenen Werkstoff Holz, können materialbedingte Farb- bzw. Strukturabweichungen entstehen.
Diese geringfügigen Abweichungen sind (insbesondere bei Nachbestellungen) kein Grund zur Beanstandung.

Nevada / Sierra / Levante

Nevada - Variante Nr. 1

Preisauflistung Nevada - Variante Nr. 1
von links nach rechts

2 Stk	Wohnschrank 1-teilig	WS02N1	€ 2.962,-
1 Stk	Sideboard 2-teilig	AST02N2	€ 1.466,-
2 Stk	Verbindungsflächen 2,10 lfm		€ 273,-
2 Stk	Aufpreis für Vitrinenseite mit Glas		€ 300,-
Gesamtpreis für Variante Nr. 1			€ 5.001,-



B - ca. 2350 mm, H - 2110 mm

Nevada - Variante Nr. 2

Preisauflistung Nevada - Variante Nr. 2
von links nach rechts

1 Stk	Wohnschrank 3-teilig	WS05N3	€ 3.366,-
1 Stk	Eck-Wohnschrank 1-teilig	WS04N1	€ 1.062,-
1 Stk	Vitrinenschrank 2-teilig	VS02N2	€ 2.495,-
Gesamtpreis für Variante Nr. 2			€ 6.923,-

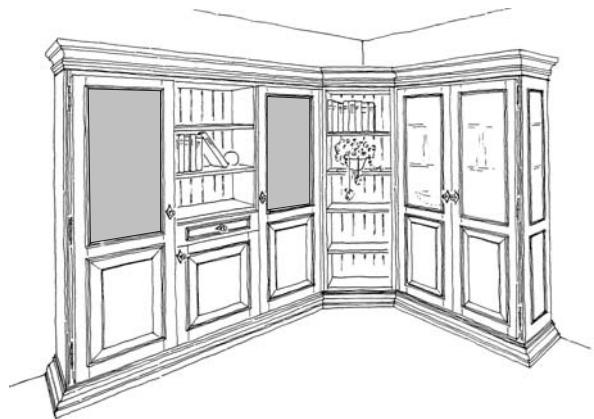

B - ca. 2550 mm x 2000 mm, H - 2110 mm

Nevada - Variante Nr. 3

Preisauflistung Nevada - Variante Nr. 3
von links nach rechts

1 Stk	Sideboard 4-teilig	SB04N4	€ 2.575,-
2 Stk	Kommoden 1-teilig	AT01N1	€ 619,-
1 Stk	Vitrinenschrank 2-teilig	VS02N2	€ 2.495,-
Gesamtpreis für Variante Nr. 3			€ 5.689,-

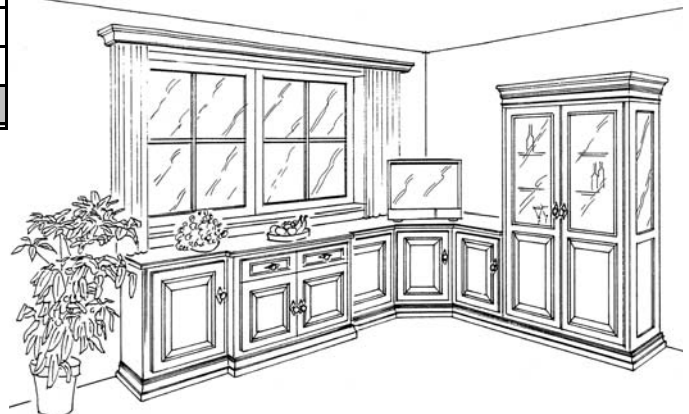

B - ca. 2870 mm x 2470 mm, H - 2110 mm

Nevada / Sierra / Levante

Sierra - Variante Nr. 4

Preisauflistung Sierra - Variante Nr. 4
von links nach rechts

2 Stk	Wohnschrank 1-teilig	WS02S1	€ 2.858,-
4 Stk	Verbindungsflächen 4,20 lfm		€ 546,-
Gesamtpreis für Variante Nr. 4			€ 3.404,-



B - ca. 2380 mm, H - 2110 mm

Sierra - Variante Nr. 5

Preisauflistung Sierra - Variante Nr. 5
von links nach rechts

1 Stk	Vitrinenschrank 2-teilig	VS02S2	€ 2.391,-
1 Stk	Wohnschrank 1-teilig	WS06S1	€ 1.396,-
1 Stk	Vitrinenschrank 2-teilig	VS02S2	€ 2.391,-
Gesamtpreis für Variante Nr. 5			€ 6.178,-

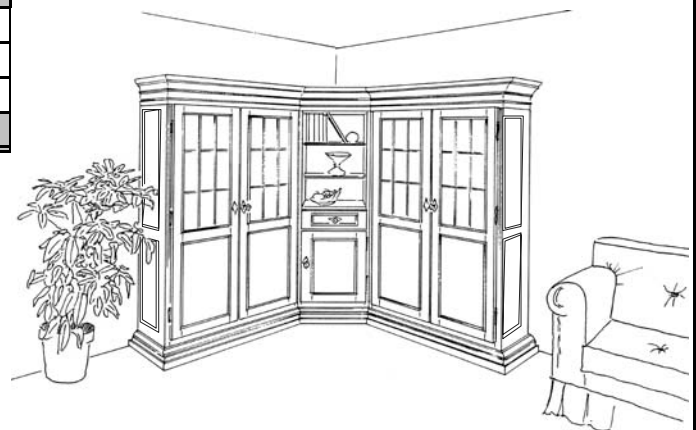

B - ca. 2000 mm x 2000 mm, H - 2110 mm

Levante - Variante Nr. 6

Preisauflistung Levante - Variante Nr. 6
von links nach rechts

2 Stk	Vitrinenschrank 2-teilig	VS02L2	€ 5.084,-
2 Stk	Sideboard 3-teilig	SBS03L3	€ 2.135,-
Gesamtpreis für Variante Nr. 6			€ 7.219,-

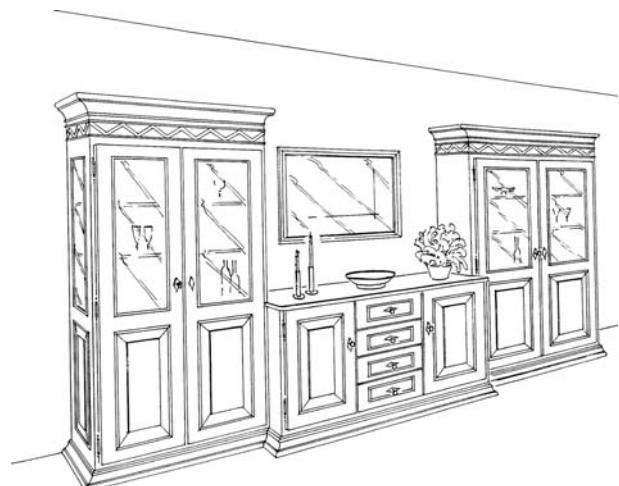

B - ca. 3900 mm, H - 2140 mm

Nevada / Sierra / Levante

Wohnschränke

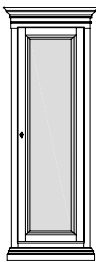
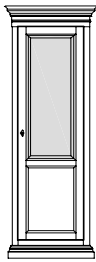
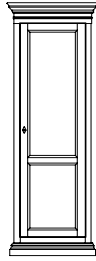
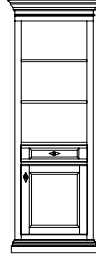
Abbildung		Maße in mm			Beschreibung	Best.-Nr.	Preis
		Breite	Höhe	Teife			
					Wohnschrank 1-teilig 1 Tür mit Glasfüllung 4 Innenfachböden		
					Aufpreis für Eckschranksausführung		
Nevada		720	2110	460		WS01N1	€ 1.474,-
Sierra	Glastüren mit Holzsprossen	720	2110	460		WS01S1	€ 1.436,-
Levante		720	2140	460		WS01L1	€ 1.525,-
					Wohnschrank 1-teilig 1 Tür mit Holz-Glasfüllung 4 Innenfachböden		
					Aufpreis für Eckschranksausführung		
Nevada		720	2110	460	Füllungen profiliert	WS02N1	€ 1.481,-
Sierra	Glastüren mit Holzsprossen	720	2110	460	Füllungen glatt	WS02S1	€ 1.429,-
Levante		720	2140	460	Füllungen glatt mit Schrägrillen	WS02L1	€ 1.523,-
					Wohnschrank 1-teilig 1 Tür mit Holzfüllung 4 Innenfachböden		
					Aufpreis für Eckschranksausführung		
Nevada		720	2110	460	Füllungen profiliert	WS05N1	€ 1.464,-
Sierra		720	2110	460	Füllungen glatt	WS05S1	€ 1.376,-
Levante		720	2140	460	Füllungen glatt mit Schrägrillen	WS05L1	€ 1.503,-
					Wohnschrank 1-teilig 1 Tür mit Holzfüllung 1 Lade mit Vollauszug 1 Innenfachboden 2 Regalfachböden		
					Aufpreis für Eckschranksausführung		
Nevada		720	2110	460	Füllungen profiliert	WS06N1	€ 1.438,-
Sierra		720	2110	460	Füllungen glatt	WS06S1	€ 1.396,-
Levante		720	2140	460	Füllungen glatt mit Schrägrillen	WS06L1	€ 1.543,-

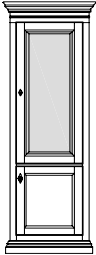
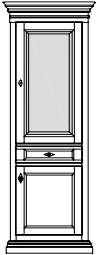
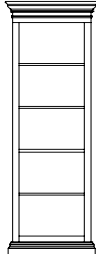
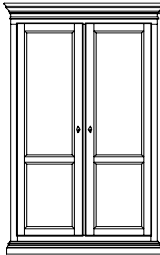

Nevada / Sierra / Levante

Wohnschränke

Abbildung	Maße in mm			Beschreibung	Best.-Nr.	Preis	
	Breite	Höhe	Teife				
				Wohnschrank 1-teilig 1 Tür mit Holzfüllung 1 Tür mit Glasfüllung 3 Innenfachböden			
				Aufpreis für Eckschränkausführung			€ 235,-
Nevada		720	2110	460	Füllungen profiliert	WS30N1	€ 1.592,-
Sierra	Glastüren mit Holzsprossen	720	2110	460	Füllungen glatt	WS30S1	€ 1.531,-
Levante		720	2140	460	Füllungen glatt mit Schrägrillen	WS30L1	€ 1.696,-
				Wohnschrank 1-teilig 1 Tür mit Holzfüllung 1 Tür mit Glasfüllung 1 Lade mit Vollauszug 3 Innfachböden			
				Aufpreis für Eckschränkausführung			€ 235,-
Nevada		720	2110	460	Füllungen profiliert	WS31N1	€ 1.747,-
Sierra	Glastüren mit Holzsprossen	720	2110	460	Füllungen glatt	WS31S1	€ 1.678,-
Levante		720	2140	460	Füllungen glatt mit Schrägrillen	WS31L1	€ 1.852,-
				Wohnschrank 1-teilig 4 Regalfachböden BREITENVARIABLE			
				Aufpreis für Eckschränkausführung			€ 235,-
Nevada		720	2110	460		WS04N1	€ 1.062,-
Sierra		720	2110	460		WS04S1	€ 1.062,-
Levante		720	2140	460		WS04L1	€ 1.113,-
				Wohnschrank 2-teilig 2 Türen mit Holzfüllung 4 Innfachböden			
				Aufpreis für Eckschränkausführung			€ 235,-
Nevada		1250	2110	460	Füllungen profiliert	WS05N2	€ 2.162,-
Sierra		1250	2110	460	Füllungen glatt	WS05S2	€ 1.986,-
Levante		1250	2140	460	Füllungen glatt mit Schrägrillen	WS05L2	€ 2.202,-

Nevada / Sierra / Levante

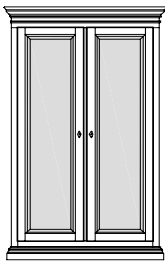
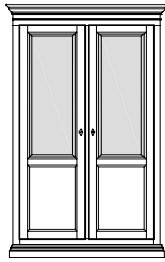
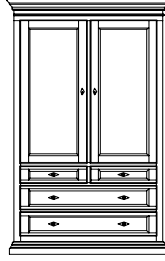
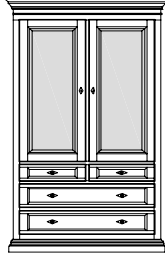
Wohnschränke

Abbildung	Maße in mm			Beschreibung	Best.-Nr.	Preis
	Breite	Höhe	Tiefe			
				Vitrine 2-teilig 2 Türen mit Glasfüllung 4 Glasfachböden Glasschrankseiten sind im Preis enthalten.		
				Aufpreis für Eckschrankausführung		€ 235,-
Nevada		1250	2110	460	VS01N2	€ 2.481,-
Sierra	Glastüren mit Holzsprossen	1250	2110	460	VS01S2	€ 2.405,-
Levante		1250	2140	460	VS01L2	€ 2.545,-
				Vitrine 2-teilig 2 Türen mit Holz-Glasfüllung 2 Holzfachböden 2 Glasfachböden Glasschrankseiten sind im Preis enthalten.		
					Aufpreis für Eckschrankausführung	€ 235,-
Nevada		1250	2110	460	VS02N2	€ 2.495,-
Sierra	Glastüren mit Holzsprossen	1250	2110	460	VS02S2	€ 2.391,-
Levante		1250	2140	460	VS02L2	€ 2.542,-
				TV-Einteilung Innenmaß für TV-Nische B-890mm, T-500mm H-780mm Videonische B-480mm, T-460mm H-150mm		
				Wohnschrank 2-teilig 2 Türen mit Holzfüllung 4 Laden mit Vollauszug 2 Innfachböden		Sondertiefe inkl. TV-Einteilung Türen einschiebbar
					TV-Schrank	
					Nevada	WSTV04N2 € 3.251,-
				Sierra	WSTV04S2 € 3.082,-	
				Levante	WSTV04L2 € 3.321,-	
						
Nevada		1250	2110	460	WS04N2	€ 2.741,-
Sierra		1250	2110	460	WS04S2	€ 2.572,-
Levante		1250	2140	460	WS04L2	€ 2.811,-
				Wohnschrank 2-teilig 2 Türen mit Glasfüllung 4 Laden mit Vollauszug 2 Innfachböden		
Nevada		1250	2110	460	WS10N2	€ 2.778,-
Sierra	Glastüren mit Holzsprossen	1250	2110	460	WS10S2	€ 2.662,-
Levante		1250	2140	460	WS10L2	€ 2.842,-

Nevada / Sierra / Levante

Wohnschränke

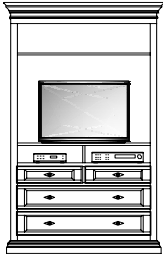
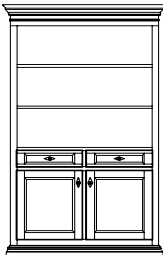
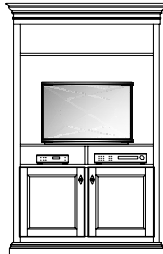
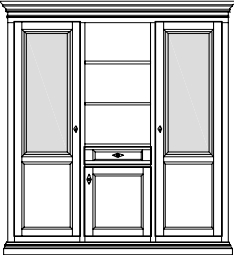
Abbildung	Maße in mm			Beschreibung	Best.-Nr.	Preis	
	Breite	Höhe	Tiefe				
	<u>TV-Einteilung</u> Innenmaß für TV-Nische B-1030mm, T-500mm H-780mm Videonische B-480mm, T-460mm H-150mm			<u>Wohnschrank 2-teilig</u> 4 Laden mit Vollauszug 2 Regalfachböden	Sondertiefe inkl. TV-Einteilung OHNE Türen		
					TV-Schrank		
					Nevada	WSTV07N2	€ 2.327,-
					Sierra	WSTV07S2	€ 2.269,-
			Levante	WSTV07L2	€ 2.391,-		
Nevada	1250	2110	460		WS07N2	€ 2.147,-	
Sierra	1250	2110	460		WS07S2	€ 2.089,-	
Levante	1250	2140	460		WS07L2	€ 2.211,-	
				<u>Wohnschrank 2-teilig</u> 2 Türen mit Holzfüllung 2 Laden mit Vollauszug 1 Innfachboden 2 Regalfachböden			
					Nevada	WS01N2	€ 2.073,-
					Sierra	WS01S2	€ 1.987,-
			Levante	WS01L2	€ 2.243,-		
Nevada	1250	2110	460	Füllungen profiliert	WS01N2	€ 2.073,-	
Sierra	1250	2110	460	Füllungen glatt	WS01S2	€ 1.987,-	
Levante	1250	2140	460	Füllungen glatt mit Schrägrillen	WS01L2	€ 2.243,-	
	<u>TV-Einteilung</u> Innenmaß für TV-Nische B-1030mm, T-500mm H-780mm Videonische B-480mm, T-460mm H-150mm			<u>Wohnschrank 2-teilig</u> 2 Türen mit Holzfüllung 1 Innenfachboden 2 Regalfachböden	Sondertiefe inkl. TV-Einteilung OHNE Türen		
					TV-Schrank		
					Nevada	WSTV02N2	€ 1.912,-
					Sierra	WSTV02S2	€ 1.849,-
			Levante	WSTV02L2	€ 2.082,-		
Nevada	1250	2110	460	Füllungen profiliert	WS02N2	€ 1.732,-	
Sierra	1250	2110	460	Füllungen glatt	WS02S2	€ 1.669,-	
Levante	1250	2140	460	Füllungen glatt mit Schrägrillen	WS02L2	€ 1.902,-	
				<u>Wohnschrank 3-teilig</u> 2 Türen mit Holz-Glasfüllung 1 Tür mit Holzfüllung 1 Lade mit Vollauszug 9 Innenfachböden 2 Regalfachböden			
					Nevada	WS05N3	€ 3.366,-
					Sierra	WS05S3	€ 3.218,-
			Levante	WS05L3	€ 3.485,-		
Nevada		1800	2110	460	Füllungen profiliert	WS05N3	€ 3.366,-
Sierra	Glastüren mit Holzsprossen	1800	2110	460	Füllungen glatt	WS05S3	€ 3.218,-
Levante		1800	2140	460	Füllungen glatt mit Schrägrillen	WS05L3	€ 3.485,-

Nevada / Sierra / Levante

Wohnschränke

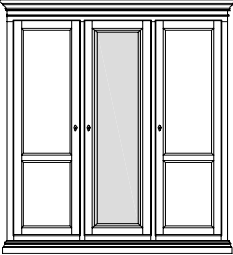
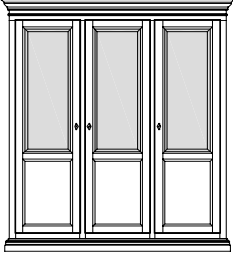
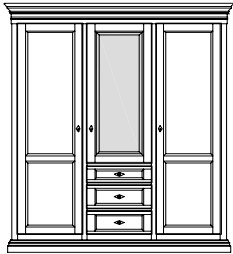
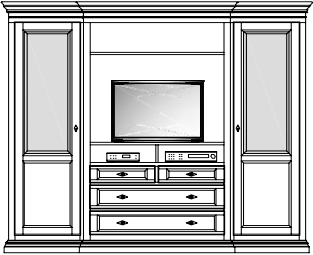
Abbildung	Maße in mm			Beschreibung	Best.-Nr.	Preis	
	Breite	Höhe	Tiefe				
				Wohnschrank 3-teilig 2 Türen mit Holzfüllung 1 Tür mit Glasfüllung 12 Innenfachböden			
Nevada	1800	2110	460	Füllungen profiliert	WS01N3	€ 3.368,-	
Sierra	Glastüren mit Holzsprossen	1800	2110	460	Füllungen glatt	WS01S3	€ 3.153,-
Levante		1800	2140	460	Füllungen glatt mit Schrägrillen	WS01L3	€ 3.427,-
				Wohnschrank 3-teilig 3 Türen mit Holz-Glasfüllung 12 Innenfachböden			
Nevada		1800	2110	460	Füllungen profiliert	WS04N3	€ 3.408,-
Sierra	Glastüren mit Holzsprossen	1800	2110	460	Füllungen glatt	WS04S3	€ 3.252,-
Levante		1800	2140	460	Füllungen glatt mit Schrägrillen	WS04L3	€ 3.465,-
				Wohnschrank 3-teilig 2 Türen mit Holzfüllung 1 Tür mit Glasfüllung 3 Laden mit Vollauszug 10 Innenfachböden			
Nevada		1800	2110	460	Füllungen profiliert	WS07N3	€ 3.782,-
Sierra	Glastüren mit Holzsprossen	1800	2110	460	Füllungen glatt	WS07S3	€ 3.542,-
Levante		1800	2140	460	Füllungen glatt mit Schrägrillen	WS07L3	€ 3.841,-
				TV-Einteilung Innenmaß für TV-Nische B-1030mm, T-500mm H-780mm Videonische B-480mm, T-460mm H-150mm	Wohnschrank 4-teilig 2 Türen mit Holz-Glasfüllung 4 Laden mit Vollauszug 8 Innenfachböden 2 Regalfachböden	Mittelteil vorgezogen Mittelteil Sondertiefe inkl. TV-Einteilung Türen einschiebbar	
						TV-Schrank	
						Nevada	WSTV10N4 € 4.369,-
						Sierra	WSTV10S4 € 4.207,-
						Levante	WSTV10L4 € 4.452,-
Nevada		2410	2110	460/520	Füllungen profiliert	WS10N4	€ 4.189,-
Sierra	Glastüren mit Holzsprossen	2410	2110	460/520	Füllungen glatt	WS10S4	€ 4.027,-
Levante		2410	2140	460/520	Füllungen glatt mit Schrägrillen	WS10L4	€ 4.272,-

Nevada / Sierra / Levante

Wohnschränke

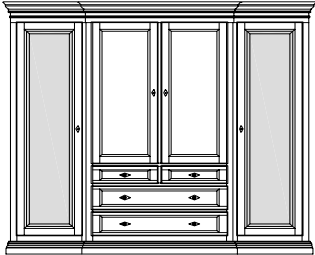
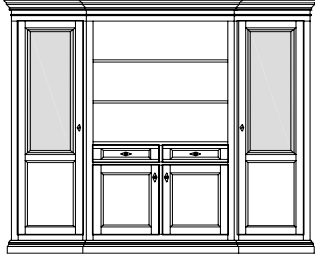
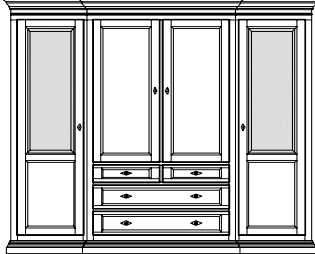
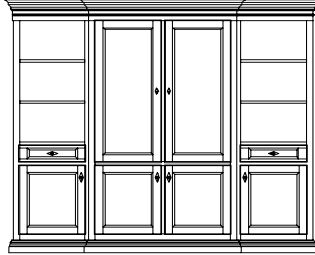
Abbildung	Maße in mm			Beschreibung	Best.-Nr.	Preis	
	Breite	Höhe	Tiefe				
	TV-Einteilung Innenmaß für TV-Nische B-890mm, T-500mm H-780mm Videonische B-480mm, T-460mm H-150mm			Wohnschrank 4-teilig 2 Türen mit Glasfüllung 2 Türen mit Holzfüllung 4 Laden mit Vollauszug 10 Innfachböden	Mittelteil vorgezogen		
			Mittelteil Sondertiefe inkl. TV-Einteilung Türen einschiebbar				
			TV-Schrank				
		Nevada	WSTV13N4		€ 5.279,-		
	Sierra	WSTV13S4	€ 5.034,-				
	Levante	WSTV13L4	€ 5.386,-				
Nevada		2410	2110	460/520	Füllungen profiliert	WS13N4	€ 4.769,-
Sierra	Glastüren mit Holzsprossen	2410	2110	460/520	Füllungen glatt	WS13S4	€ 4.524,-
Levante		2410	2140	460/520	Füllungen glatt mit Schrägrillen	WS13L4	€ 4.876,-
				Wohnschrank 4-teilig 2 Türen mit Holz-Glasfüllung 2 Türen mit Holzfüllung 2 Laden mit Vollauszug 9 Innfachböden 2 Regalfachböden	Mittelteil vorgezogen		
		Nevada	WS07N4		€ 4.171,-		
	Sierra	WS07S4	€ 3.981,-				
	Levante	WS07L4	€ 4.360,-				
Nevada		2410	2110	460/520	Füllungen profiliert	WS07N4	€ 4.171,-
Sierra	Glastüren mit Holzsprossen	2410	2110	460/520	Füllungen glatt	WS07S4	€ 3.981,-
Levante		2410	2140	460/520	Füllungen glatt mit Schrägrillen	WS07L4	€ 4.360,-
	TV-Einteilung Innenmaß für TV-Nische B-890mm, T-500mm H-780mm Videonische B-480mm, T-460mm H-150mm			Wohnschrank 4-teilig 2 Türen mit Holz-Glasfüllung 2 Türen mit Holzfüllung 4 Laden mit Vollauszug 10 Innenfachböden	Mittelteil vorgezogen		
			Mittelteil Sondertiefe inkl. TV-Einteilung Türen einschiebbar				
			TV-Schrank				
		Nevada	WSTV15N4		€ 5.293,-		
	Sierra	WSTV15S4	€ 5.020,-				
	Levante	WSTV15L4	€ 5.382,-				
Nevada		2410	2110	460/520	Füllungen profiliert	WS15N4	€ 4.783,-
Sierra	Glastüren mit Holzsprossen	2410	2110	460/520	Füllungen glatt	WS15S4	€ 4.510,-
Levante		2410	2140	460/520	Füllungen glatt mit Schrägrillen	WS15L4	€ 4.872,-
	TV-Einteilung Innenmaß für TV-Nische B-890mm, T-500mm H-780mm Videonische B-480mm, T-460mm H-150mm			Wohnschrank 4-teilig 6 Türen mit Holzfüllung 2 Laden mit Vollauszug 5 Innenfachböden 4 Regalfachböden	Mittelteil vorgezogen		
			Mittelteil Sondertiefe inkl. TV-Einteilung Türen einschiebbar				
			TV-Schrank				
		Nevada	WSTV19N4		€ 5.031,-		
	Sierra	WSTV19S4	€ 4.771,-				
	Levante	WSTV19L4	€ 5.351,-				
Nevada		2410	2110	460/520	Füllungen profiliert	WS19N4	€ 4.521,-
Sierra		2410	2110	460/520	Füllungen glatt	WS19S4	€ 4.261,-
Levante		2410	2140	460/520	Füllungen glatt mit Schrägrillen	WS19L4	€ 4.841,-

Nevada / Sierra / Levante

Wohnschränke

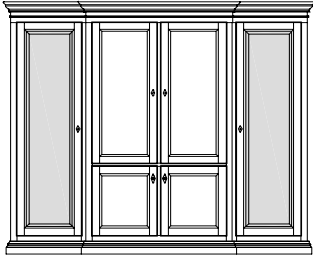
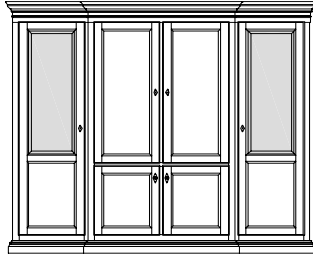
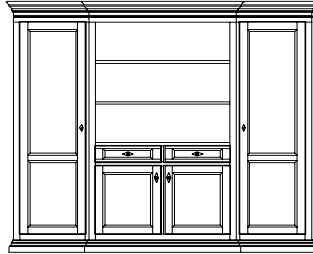
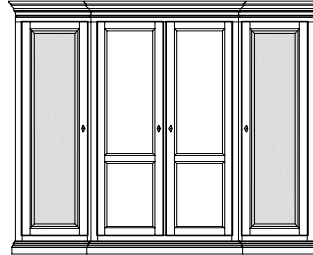
Abbildung	Maße in mm			Beschreibung	Best.-Nr.	Preis	
	Breite	Höhe	Tiefe				
	TV-Einteilung Innenmaß für TV-Nische B-890mm, T-500mm H-780mm Videonische B-480mm, T-460mm H-150mm			Wohnschrank 4-teilig 2 Türen mit Glasfüllung 2 Türen mit Holzfüllung 11 Innfachböden	Mittelteil vorgezogen		
	Mittelteil Sondertiefe inkl. TV-Einteilung Türen einschiebbar						
	TV-Schrank						
	Nevada	WSTV17N4	€ 5.101,-				
Sierra	WSTV17S4	€ 4.852,-					
Levante	WSTV17L4	€ 5.315,-					
Nevada		2410	2110	460/520	Füllungen profiliert	WS17N4	€ 4.591,-
Sierra	Glastüren mit Holzsprossen	2410	2110	460/520	Füllungen glatt	WS17S4	€ 4.342,-
Levante		2410	2140	460/520	Füllungen glatt mit Schrägrillen	WS17L4	€ 4.805,-
	TV-Einteilung Innenmaß für TV-Nische B-890mm, T-500mm H-780mm Videonische B-480mm, T-460mm H-150mm			Wohnschrank 4-teilig 2 Türen mit Holz-Glasfüllung 4 Türen mit Holzfüllung 11 Innenfachböden	Mittelteil vorgezogen		
	Mittelteil Sondertiefe inkl. TV-Einteilung Türen einschiebbar						
	TV-Schrank						
	Nevada	WSTV16N4	€ 5.115,-				
Sierra	WSTV16S4	€ 4.837,-					
Levante	WSTV16L4	€ 5.311,-					
Nevada		2410	2110	460/520	Füllungen profiliert	WS16N4	€ 4.605,-
Sierra	Glastüren mit Holzsprossen	2410	2110	460/520	Füllungen glatt	WS16S4	€ 4.327,-
Levante		2410	2140	460/520	Füllungen glatt mit Schrägrillen	WS16L4	€ 4.801,-
				Wohnschrank 4-teilig 4 Türen mit Holzfüllung 2 Laden mit Vollauszug 9 Innenfachböden 2 Regalfachböden	Mittelteil vorgezogen		
	Nevada	WS08N4	€ 4.138,-				
	Sierra	WS08S4	€ 3.875,-				
	Levante	WS08L4	€ 4.320,-				
Nevada		2410	2110	460/520	Füllungen profiliert	WS08N4	€ 4.138,-
Sierra		2410	2110	460/520	Füllungen glatt	WS08S4	€ 3.875,-
Levante		2410	2140	460/520	Füllungen glatt mit Schrägrillen	WS08L4	€ 4.320,-
				Wohnschrank 4-teilig 2 Türen mit Glasfüllung 2 Türen mit Holzfüllung 12 Innenfachböden	Mittelteil vorgezogen		
	Nevada	WS01N4	€ 4.360,-				
	Sierra	WS01S4	€ 4.107,-				
	Levante	WS01L4	€ 4.436,-				
Nevada		2410	2110	460/520	Füllungen profiliert	WS01N4	€ 4.360,-
Sierra	Glastüren mit Holzsprossen	2410	2110	460/520	Füllungen glatt	WS01S4	€ 4.107,-
Levante		2410	2140	460/520	Füllungen glatt mit Schrägrillen	WS01L4	€ 4.436,-

Nevada / Sierra / Levante

Wohnschränke

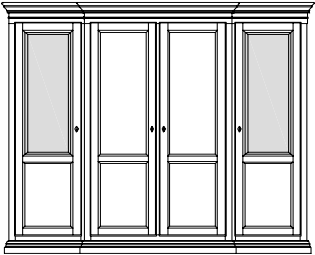
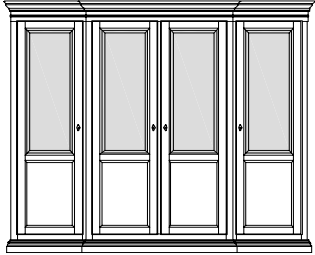
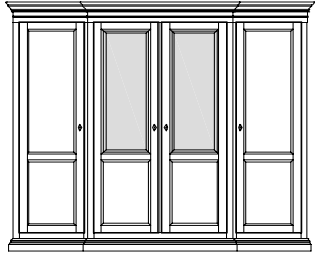
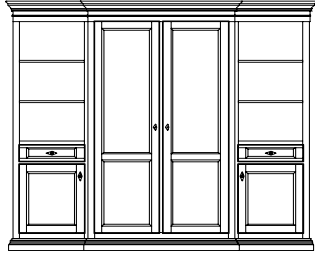
Abbildung	Maße in mm			Beschreibung	Best.-Nr.	Preis	
	Breite	Höhe	Tiefe				
				<u>Wohnschrank 4-teilig</u> 2 Türen mit Holz-Glasfüllung 2 Türen mit Holzfüllung 12 Innenfachböden		Mittelteil vorgezogen	
Nevada	2410	2110	460/520	Füllungen profiliert	WS02N4	€ 4.374,-	
Sierra	Glastüren mit Holzsprossen	2410	2110	460/520	Füllungen glatt	WS02S4	€ 4.093,-
Levante		2410	2140	460/520	Füllungen glatt mit Schrägrillen	WS02L4	€ 4.432,-
				<u>Wohnschrank 4-teilig</u> 4 Türen mit Holz-Glasfüllung 12 Innfachböden		Mittelteil vorgezogen	
Nevada	2410	2110	460/520	Füllungen profiliert	WS03N4	€ 4.407,-	
Sierra	Glastüren mit Holzsprossen	2410	2110	460/520	Füllungen glatt	WS03S4	€ 4.198,-
Levante		2410	2140	460/520	Füllungen glatt mit Schrägrillen	WS03L4	€ 4.472,-
				<u>Wohnschrank 4-teilig</u> 2 Türen mit Holz-Glasfüllung 2 Türen mit Holzfüllung 12 Innenfachböden		Mittelteil vorgezogen	
Nevada	2410	2110	460/520	Füllungen profiliert	WS04N4	€ 4.374,-	
Sierra	Glastüren mit Holzsprossen	2410	2110	460/520	Füllungen glatt	WS04S4	€ 4.093,-
Levante		2410	2140	460/520	Füllungen glatt mit Schrägrillen	WS04L4	€ 4.432,-
				<u>Wohnschrank 4-teilig</u> 4 Türen mit Holzfüllung 2 Laden mit Vollauszug 6 Innenfachböden 4 Regalfachböden		Mittelteil vorgezogen	
Nevada	2410	2110	460/520	Füllungen profiliert	WS05N4	€ 4.289,-	
Sierra		2410	2110	460/520	Füllungen glatt	WS05S4	€ 4.027,-
Levante		2410	2140	460/520	Füllungen glatt mit Schrägrillen	WS05L4	€ 4.472,-

Nevada / Sierra / Levante

Wohnschränke

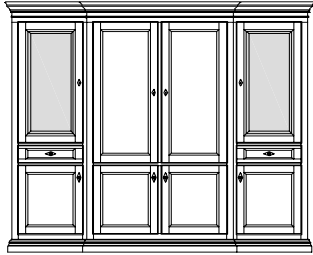
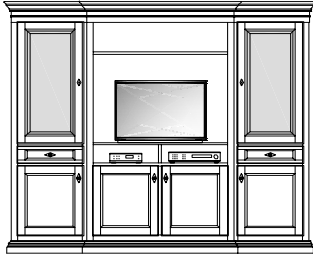
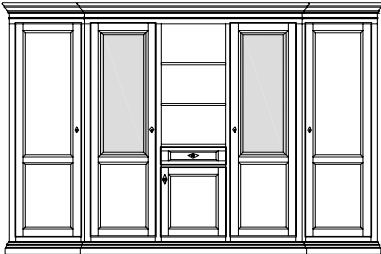
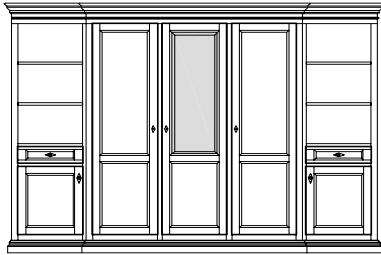
Abbildung	Maße in mm			Beschreibung	Best.-Nr.	Preis	
	Breite	Höhe	Tiefe				
	TV-Einteilung Innenmaß für TV-Nische B-890mm, T-500mm H-780mm Videonische B-480mm, T-460mm H-150mm			Wohnschrank 4-teilig 6 Türen mit Holzfüllung 2 Türen mit Glasfüllung 2 Laden mit Vollauszug 9 Innenfachböden	Mittelteil vorgezogen		
			Mittelteil Sondertiefe inkl. TV-Einteilung Türen einschiebbar				
			TV-Schrank				
		Nevada	WS1TVNA4		€ 5.648,-		
	Sierra	WS1TVSA4	€ 5.336,-				
	Levante	WS1TVLA4	€ 5.968,-				
Nevada		2410	2110	460/520	Füllungen profiliert	WS1NA4	€ 5.138,-
Sierra	Glastüren mit Holzsprossen	2410	2110	460/520	Füllungen glatt	WS1SA4	€ 4.826,-
Levante		2410	2140	460/520	Füllungen glatt mit Schrägrillen	WS1LA4	€ 5.458,-
	TV-Einteilung Innenmaß für TV-Nische B-1030mm, T-500mm H-780mm Videonische B-480mm, T-460mm H-150mm			Wohnschrank 4-teilig 4 Türen mit Holzfüllung 2 Türen mit Glasfüllung 2 Laden mit Vollauszug 7 Innenfachböden 2 Regalfachböden	Mittelteil vorgezogen		
			Mittelteil Sondertiefe inkl. TV-Einteilung OHNE Türen				
			TV-Schrank				
		Nevada	WS2TVNA4		€ 4.725,-		
	Sierra	WS2TVSA4	€ 4.523,-				
	Levante	WS2TVLA4	€ 5.038,-				
Nevada		2410	2110	460/520	Füllungen profiliert	WS2NA4	€ 4.545,-
Sierra	Glastüren mit Holzsprossen	2410	2110	460/520	Füllungen glatt	WS2SA4	€ 4.343,-
Levante		2410	2140	460/520	Füllungen glatt mit Schrägrillen	WS2LA4	€ 4.848,-
				Wohnschrank 5-teilig 2 Türen mit Holz-Glasfüllung 3 Türen mit Holzfüllung 1 Lade mit Vollauszug 17 Innenfachböden 2 Regalfachböden	Mittelteil vorgezogen		
		Nevada	WS01N5		€ 5.566,-		
	Sierra	WS01S5	€ 5.243,-				
	Levante	WS01L5	€ 5.698,-				
Nevada		2970	2110	460/520	Füllungen profiliert	WS01N5	€ 5.566,-
Sierra	Glastüren mit Holzsprossen	2970	2110	460/520	Füllungen glatt	WS01S5	€ 5.243,-
Levante		2970	2140	460/520	Füllungen glatt mit Schrägrillen	WS01L5	€ 5.698,-
				Wohnschrank 5-teilig 1 Tür mit Holz-Glasfüllung 4 Türen mit Holzfüllung 2 Laden mit Vollauszug 14 Innenfachböden 4 Regalfachböden	Mittelteil vorgezogen		
		Nevada	WS33N5		€ 5.523,-		
	Sierra	WS33S5	€ 5.208,-				
	Levante	WS33L5	€ 5.716,-				
Nevada		2970	2110	460/520	Füllungen profiliert	WS33N5	€ 5.523,-
Sierra	Glastüren mit Holzsprossen	2970	2110	460/520	Füllungen glatt	WS33S5	€ 5.208,-
Levante		2970	2140	460/520	Füllungen glatt mit Schrägrillen	WS33L5	€ 5.716,-

Nevada / Sierra / Levante

Wohnschränke

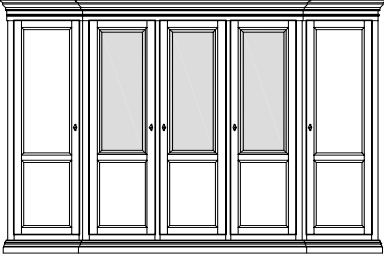
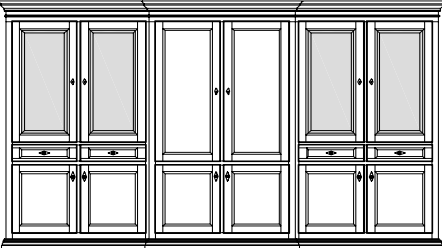
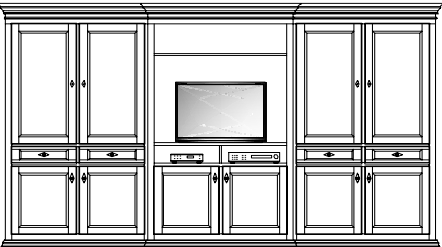
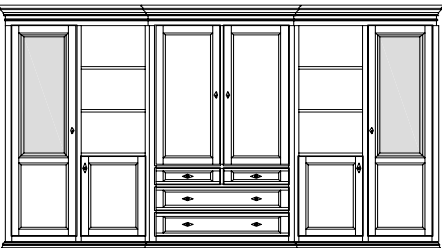
Abbildung	Maße in mm			Beschreibung	Best.-Nr.	Preis
	Breite	Höhe	Tiefe			
				Wohnschrank 5-teilig 3 Türen mit Holz-Glasfüllung 2 Türen mit Holzfüllung 16 Innenfachböden		Mittelteil vorgezogen
Nevada				Füllungen profiliert	WS34N5	€ 5.607,-
Sierra	Glastüren mit Holzsprossen			Füllungen glatt	WS34S5	€ 5.274,-
Levante				Füllungen glatt mit Schrägrillen	WS34L5	€ 5.676,-
				TV-Einteilung Innenmaß für TV-Nische B-890mm, T-500mm H-780mm Videonische B-480mm, T-460mm H-150mm		Wohnschrank 6-teilig 8 Türen mit Holzfüllung 4 Türen mit Glasfüllung 4 Laden mit Vollauszug 9 Innenfachböden
						Mittelteil vorgezogen Mittelteil Sondertiefe inkl. TV-Einteilung Türen einschiebbar
						TV-Schrank
					Nevada	WS1TVNA6 € 7.615,-
					Sierra	WS1TVSA6 € 7.164,-
					Levante	WS1TVLA6 € 8.067,-
Nevada				Füllungen profiliert	WS1NA6	€ 7.105,-
Sierra	Glastüren mit Holzsprossen			Füllungen glatt	WS1SA6	€ 6.654,-
Levante				Füllungen glatt mit Schrägrillen	WS1LA6	€ 7.557,-
				TV-Einteilung Innenmaß für TV-Nische B-1030mm, T-500mm H-780mm Videonische B-480mm, T-460mm H-150mm		Wohnschrank 6-teilig 10 Türen mit Holzfüllung 4 Laden mit Vollauszug 7 Innenfachböden 2 Regalfachböden
						Mittelteil vorgezogen Mittelteil Sondertiefe inkl. TV-Einteilung OHNE Türen
						TV-Schrank
					Nevada	WS2TVNA6 € 6.626,-
					Sierra	WS2TVSA6 € 6.190,-
					Levante	WS2TVLA6 € 7.089,-
Nevada				Füllungen profiliert	WS2NA6	€ 6.446,-
Sierra	Glastüren mit Holzsprossen			Füllungen glatt	WS2SA6	€ 6.010,-
Levante				Füllungen glatt mit Schrägrillen	WS2LA6	€ 6.909,-
				TV-Einteilung Innenmaß für TV-Nische B-890mm, T-500mm H-780mm Videonische B-480mm, T-460mm H-150mm		Wohnschrank 6-teilig 2 Türen mit Holz-Glasfüllung 4 Türen mit Holzfüllung 4 Laden mit Vollauszug 12 Innenfachböden 4 Regalfachböden
						Mittelteil vorgezogen Mittelteil Sondertiefe inkl. TV-Einteilung Türen einschiebbar
						TV-Schrank
					Nevada	WSTV16N6 € 6.973,-
					Sierra	WSTV16S6 € 6.632,-
					Levante	WSTV16L6 € 7.193,-
Nevada				Füllungen profiliert	WS16N6	€ 6.463,-
Sierra	Glastüren mit Holzsprossen			Füllungen glatt	WS16S6	€ 6.122,-
Levante				Füllungen glatt mit Schrägrillen	WS16L6	€ 6.683,-

Nevada / Sierra / Levante

Wohnschränke

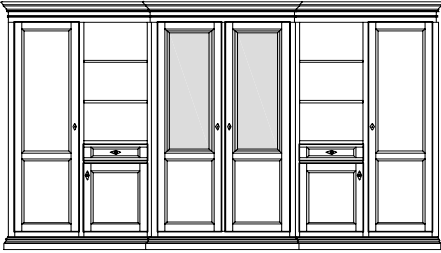
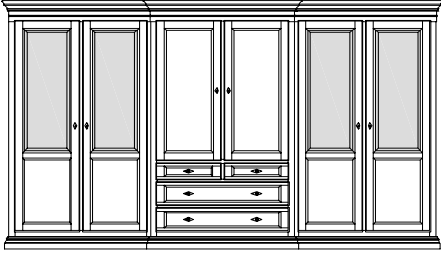
Abbildung	Maße in mm			Beschreibung	Best.-Nr.	Preis	
	Breite	Höhe	Tiefe				
				Wohnschrank 6-teilig 2 Türen mit Holz-Glasfüllung 4 Türen mit Holzfüllung 2 Laden mit Vollauszug 14 Innfachböden 4 Regalfachböden		Mittelteil vorgezogen	
Nevada	3500	2110	460/520	Füllungen profiliert	WS04N6	€ 6.220,-	
Sierra	Glastüren mit Holzsprossen	3500	2110	460/520	Füllungen glatt	WS04S6	€ 5.854,-
Levante		3500	2140	460/520	Füllungen glatt mit Schrägrillen	WS04L6	€ 6.417,-
				TV-Einteilung Innenmaß für TV-Nische B-890mm, T-500mm H-780mm Videonische B-480mm, T-460mm H-150mm		Mittelteil vorgezogen	
				Wohnschrank 6-teilig 4 Türen mit Holz-Glasfüllung 2 Türen mit Holzfüllung 4 Laden mit Vollauszug 10 Innenfachböden		Mittelteil Sondertiefe inkl. TV-Einteilung Türen einschiebbar	
					TV-Schrank		
					Nevada	WSTV15N6	€ 6.894,-
					Sierra	WSTV15S6	€ 6.517,-
					Levante	WSTV15L6	€ 6.991,-
Nevada		3500	2110	460/520	Füllungen profiliert	WS15N6	€ 6.384,-
Sierra	Glastüren mit Holzsprossen	3500	2110	460/520	Füllungen glatt	WS15S6	€ 6.007,-
Levante		3500	2140	460/520	Füllungen glatt mit Schrägrillen	WS15L6	€ 6.481,-

Maße für Eck-Verbau und Eckschränke

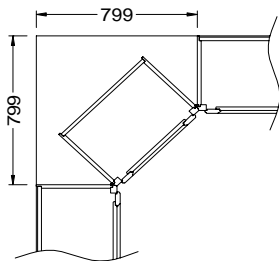

Bei Eckverbauten können die einzelnen Wohnschranktypen abzüglich einseitiger Kranzvorsprung von 60mm zusammengestellt werden.

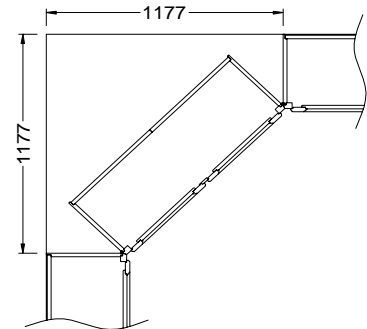

Eckschrank 1-teilig

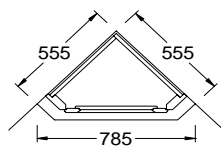

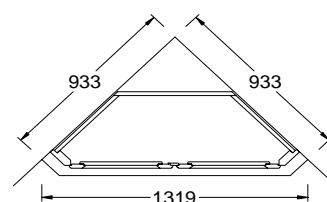

Eckschrank 2-teilig



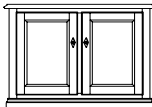

Nevada / Sierra / Levante

Sideboard und Kommoden

Abbildung	Maße in mm			Beschreibung	Best.-Nr.	Preis
	Breite	Höhe	Tiefe			
				<u>Sideboard mit Aufsatz</u> 2 Türen mit Glasfüllung 2 Türen mit Holzfüllung 2 Laden mit Vollauszug 1 Innenfachboden in Holz 2 Glasfächböden in Holzrahmen eingelegt		
Nevada		1110	1980	460	Füllungen profiliert	SBAU02N2 € 2.591,-
Sierra	Glastüren OHNE Holzsprossen	1110	1980	460	Füllungen glatt	SBAU02S2 € 2.481,-
Levante		1110	1980	460	Füllungen glatt mit Schrägrillen	SBAU02L2 € 2.610,-
				<u>Sideboard mit Aufsatz</u> 2 Türen mit Glasfüllung 2 Türen mit Holzfüllung 4 Laden mit Vollauszug 2 Innenfachböden in Holz 2 Glasfächböden in Holzrahmen eingelegt	Bei Aufsatz Mittelteil vorgezogen	
Nevada		1590	1980	460	Füllungen profiliert	SBAU03N3 € 3.619,-
Sierra	Glastüren OHNE Holzsprossen	1590	1980	460	Füllungen glatt	SBAU03S3 € 3.472,-
Levante		1590	1980	460	Füllungen glatt mit Schrägrillen	SBAU03L3 € 3.635,-
				<u>Sideboard 2-teilig</u> 2 Türen mit Holzfüllung 2 Laden mit Vollauszug 1 Innenfachboden		
Nevada		1110	830	460	Füllungen profiliert	AST02N2 € 1.466,-
Sierra		1110	830	460	Füllungen glatt	AST02S2 € 1.381,-
Levante		1110	830	460	Füllungen glatt mit Schrägrillen	AST02L2 € 1.485,-
				<u>Sideboard 2-teilig</u> 2 Türen mit Holzfüllung 1 Innenfachboden		
Nevada		1110	830	460	Füllungen profiliert	AT02N2 € 1.146,-
Sierra		1110	830	460	Füllungen glatt	AT02S2 € 1.073,-
Levante		1110	830	460	Füllungen glatt mit Schrägrillen	AT02L2 € 1.163,-

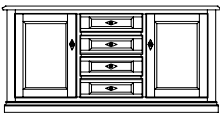
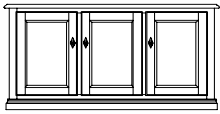
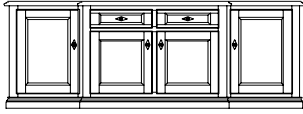

Nevada / Sierra / Levante

Sideboard und Kommoden

Abbildung		Maße in mm			Beschreibung	Best.-Nr.	Preis	
		Breite	Höhe	Tiefe				
					<u>Sideboard 3-teilig</u> 2 Türen mit Holzfüllung 4 Laden mit Vollauszug 1 Innenfachboden			
		Nevada	1590	830	460	Füllungen profiliert	SBS03N3	€ 2.119,-
		Sierra	1590	830	460	Füllungen glatt	SBS03S3	€ 2.002,-
		Levante	1590	830	460	Füllungen glatt mit Schrägrillen	SBS03L3	€ 2.135,-
					<u>Sideboard 3-teilig</u> 3 Türen mit Holzfüllung 2 Innenfachböden			
		Nevada	1590	830	460	Füllungen profiliert	SBT03N3	€ 1.682,-
		Sierra	1590	830	460	Füllungen glatt	SBT03S3	€ 1.565,-
		Levante	1590	830	460	Füllungen glatt mit Schrägrillen	SBT03L3	€ 1.708,-
					<u>Sideboard 4-teilig</u> 4 Türen mit Holzfüllung 2 Laden mit Vollauszug 3 Innenfachböden			
		Nevada	2160	830	460/520	Füllungen profiliert	SB04N4	€ 2.575,-
		Sierra	2160	830	460/520	Füllungen glatt	SB04S4	€ 2.417,-
		Levante	2160	830	460/520	Füllungen glatt mit Schrägrillen	SB04L4	€ 2.612,-
					<u>Kommode 1-teilig</u> 1 Tür mit Holzfüllung 1 Innenfachboden			
		Nevada	640	830	460	Füllungen profiliert	AT01N1	€ 619,-
		Sierra	640	830	460	Füllungen glatt	AT01S1	€ 589,-
		Levante	640	830	460	Füllungen glatt mit Schrägrillen	AT01L1	€ 630,-
					<u>Kommode 1-teilig</u> 1 Tür mit Holzfüllung 1 Lade mit Vollauszug 1 Innenfachboden			
		Nevada	640	830	460	Füllungen profiliert	AST01N1	€ 734,-
		Sierra	640	830	460	Füllungen glatt	AST01S1	€ 699,-
		Levante	640	830	460	Füllungen glatt mit Schrägrillen	AST01L1	€ 747,-

Nevada / Sierra / Levante

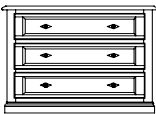
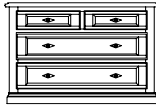
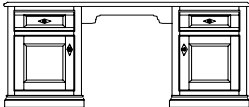
Sideboard und Kommoden

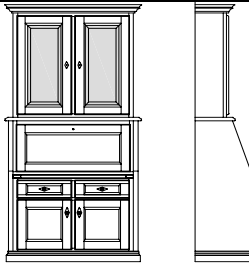
Abbildung	Maße in mm			Beschreibung	Best.-Nr.	Preis		
	Breite	Höhe	Tiefe					
				<u>Kommode 2-teilig</u> 3 Laden mit Volllauszug				
	Nevada		1110	830	460	Füllungen profiliert	SK01N2	€ 1.298,-
	Sierra		1110	830	460	Füllungen glatt	SK01S2	€ 1.251,-
	Levante		1110	830	460	Füllungen glatt mit Schrägrillen	SK01L2	€ 1.298,-
					<u>Kommode 2-teilig</u> 4 Laden mit Volllauszug			
	Nevada		1110	770	460	Füllungen profiliert	SK02N2	€ 1.443,-
	Sierra		1110	770	460	Füllungen glatt	SK02S2	€ 1.348,-
	Levante		1110	770	460	Füllungen glatt mit Schrägrillen	SK02L2	€ 1.443,-
					<u>Schreibtisch</u> 2 Türen mit Holzfüllung 2 Laden mit Volllauszug 2 Innenfachböden	Schreibtisch freistehend		
						Nevada	SF01N1	€ 2.023,-
						Sierra	SF01S1	€ 1.953,-
						Levante	SF01L1	€ 2.049,-
	Nevada	Schreibtisch an Wand	1650	750	650	Füllungen profiliert	SW01N1	€ 1.788,-
	Sierra	Schreibtisch an Wand	1650	750	650	Füllungen glatt	SW01S1	€ 1.718,-
Levante	Schreibtisch an Wand	1650	750	650	Füllungen glatt mit Schrägrillen	SW01L1	€ 1.814,-	
					<u>Sekretär 2-teilig</u> 2 Türen mit Holzfüllung 2 Laden mit Volllauszug 1 aufklappbare Schreibplatte 1 Innenfachboden			
	Nevada		1020	1160	440	Füllungen profiliert	SEK01N2	€ 2.556,-
	Sierra		1020	1160	440	Füllungen glatt	SEK01S2	€ 2.471,-
	Levante		1020	1160	440	Füllungen glatt mit Schrägrillen	SEK01L2	€ 2.575,-
					<u>Sekretär mit Aufsatz</u> <u>Unterteil:</u> 2 Türen mit Holzfüllung 2 Laden mit Volllauszug 1 aufklappbare Schreibplatte 1 Innenfachboden	<u>Oberteil:</u> 2 Türen mit Glasfüllung 2 Innenfachböden		
	Nevada		1020	1990	440	Füllungen profiliert	SEKAV01N2	€ 3.231,-
	Sierra	Glastüren OHNE Holzspalten	1020	1990	440	Füllungen glatt	SEKAV01S2	€ 3.131,-
	Levante		1020	1990	440	Füllungen glatt mit Schrägrillen	SEKAV01L2	€ 3.250,-

Nevada / Sierra / Levante

Highboard

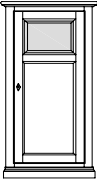
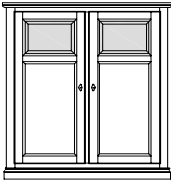
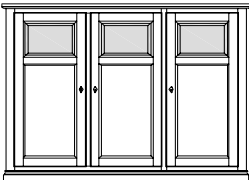
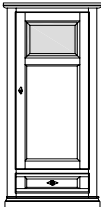
Abbildung	Maße in mm			Beschreibung	Best.-Nr.	Preis
	Breite	Höhe	Teife			
				Highboard 1-teilig 1 Tür mit Holz-Glasfüllung 2 Innenfachböden		
				Aufpreis oben Gitter statt Glasfüllung		€ 30,-
Nevada	700	1370	470	Füllungen profiliert	HB31N1	€ 1.031,-
Sierra	700	1370	470	Füllungen glatt	HB31S1	€ 977,-
Levante	700	1370	470	Füllungen glatt mit Schrägrillen	HB31L1	€ 1.031,-
				Highboard 2-teilig 2 Türen mit Holz-Glasfüllung 2 Innenfachböden		
				Aufpreis oben Gitter statt Glasfüllung		€ 60,-
Nevada	1240	1370	470	Füllungen profiliert	HB32N2	€ 1.542,-
Sierra	1240	1370	470	Füllungen glatt	HB32S2	€ 1.433,-
Levante	1240	1370	470	Füllungen glatt mit Schrägrillen	HB32L2	€ 1.542,-
				Highboard 3-teilig 3 Türen mit Holz-Glasfüllung 4 Innenfachböden		
				Aufpreis oben Gitter statt Glasfüllung		€ 90,-
Nevada	1780	1370	470	Füllungen profiliert	HB33N3	€ 2.228,-
Sierra	1780	1370	470	Füllungen glatt	HB33S3	€ 2.065,-
Levante	1780	1370	470	Füllungen glatt mit Schrägrillen	HB33L3	€ 2.228,-
				Highboard 1-teilig 1 Tür mit Holz-Glasfüllung 1 Lade mit Vollauszug 2 Innenfachböden		
				Aufpreis oben Gitter statt Glasfüllung		€ 30,-
Nevada	700	1550	470	Füllungen profiliert	HB02N1	€ 1.247,-
Sierra	700	1550	470	Füllungen glatt	HB02S1	€ 1.181,-
Levante	700	1550	470	Füllungen glatt mit Schrägrillen	HB02L1	€ 1.247,-

Nevada / Sierra / Levante

Highboard

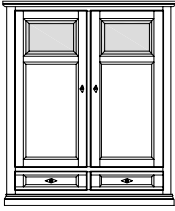
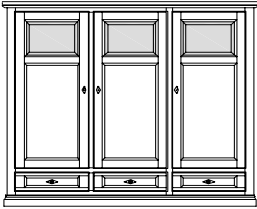
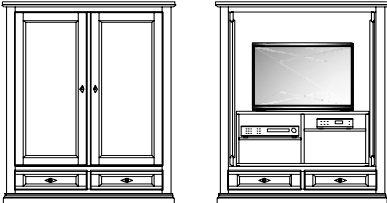
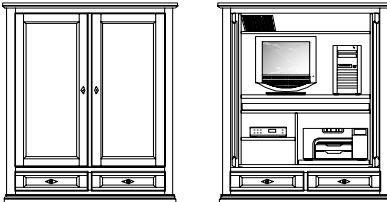
Abbildung	Maße in mm			Beschreibung	Best.-Nr.	Preis	
	Breite	Höhe	Tiefe				
				Highboard 2-teilig 2 Türen mit Holz-Glasfüllung 2 Laden mit Vollauszug 2 Innenfachböden			
				Aufpreis oben Gitter statt Glasfüllung			
Nevada		1240	1550	470	Füllungen profiliert	HB03N2	€ 1.944,-
Sierra		1240	1550	470	Füllungen glatt	HB03S2	€ 1.813,-
Levante		1240	1550	470	Füllungen glatt mit Schrägrillen	HB03L2	€ 1.944,-
				Highboard 3-teilig 3 Türen mit Holz-Glasfüllung 3 Laden mit Vollauszug 4 Innenfachböden			
				Aufpreis oben Gitter statt Glasfüllung			
Nevada		1780	1550	470	Füllungen profiliert	HB07N3	€ 2.824,-
Sierra		1780	1550	470	Füllungen glatt	HB07S3	€ 2.627,-
Levante		1780	1550	470	Füllungen glatt mit Schrägrillen	HB07L3	€ 2.824,-
				TV-Einteilung Innenmaß für TV-Nische B-890mm, T-500mm H-780mm Videonische B-480mm, T-460mm H-180mm Fach verstellbar	TV-Highboard 2-teilig 2 Türen mit Holzfüllung EINSCHIEBBAR 2 Laden mit Vollauszug		
				Aufpreis Gitter statt Glasfüllung			
Nevada		1240	1550	590	Füllungen profiliert	HBTV01N2	€ 2.653,-
Sierra		1240	1550	590	Füllungen glatt	HBTV01S2	€ 2.533,-
Levante		1240	1550	590	Füllungen glatt mit Schrägrillen	HBTV01L2	€ 2.653,-
				TV-Einteilung Innenmaß für EDV-Nische B-890mm, T-460mm H-650mm Tastaturauszug Druckerfach ausziehbar H-350/B-500/T-440 Fach verstellbar	EDV-Highboard 2-teilig 2 Türen mit Holzfüllung EINSCHIEBBAR 2 Laden mit Vollauszug inkl. EDV-Einteilung		
				Aufpreis Gitter statt Glasfüllung			
Nevada		1240	1550	590	Füllungen profiliert	HBEDV01N4	€ 2.897,-
Sierra		1240	1550	590	Füllungen glatt	HBEDV01S4	€ 2.777,-
Levante		1240	1550	590	Füllungen glatt mit Schrägrillen	HBEDV01L4	€ 2.897,-

Nevada / Sierra / Levante

Schlafzimmer

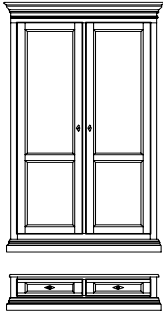
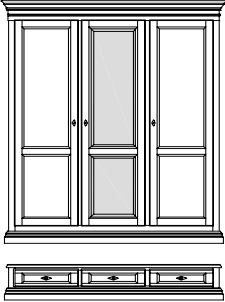
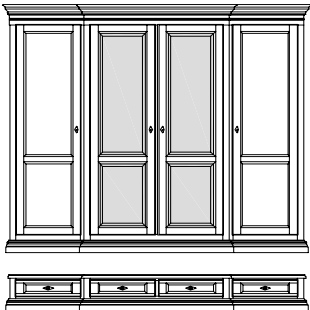
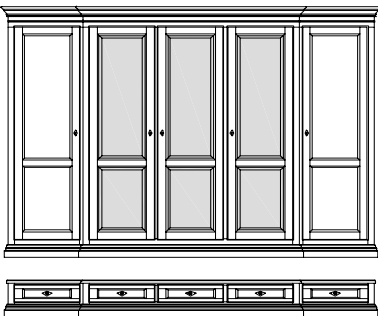
Abbildung	Maße in mm			Beschreibung	Best.-Nr.	Preis			
	Breite	Höhe	Tiefe						
				Kleiderschrank 2-teilig 2 Türen mit Holzfüllung 1 Innenfachboden 1 Kleiderstange					
	Schubladenstock								
		2320				Sierra	KLSS2	€ 2.603,-	
		2350				Levante	KLLS2	€ 2.825,-	
Nevada	1250	2260	670	Füllungen profiliert	KLN2	€ 2.228,-			
Sierra	1250	2110	670	Füllungen glatt	KLS2	€ 2.072,-			
Levante	1250	2290	670	Füllungen glatt mit Schrägrillen	KLL2	€ 2.274,-			
				Kleiderschrank 3-teilig 2 Türen mit Holzfüllung 1 Tür mit Spiegelfüllung 2 Innenfachböden 2 Kleiderstangen					
	Schubladenstock								
		2320				Sierra	KLSS3	€ 3.804,-	
		2350				Levante	KLLS3	€ 4.096,-	
Nevada	1800	2260	670	Füllungen profiliert	KLN3	€ 3.234,-			
Sierra	Glastüren mit Holzsprossen	1800	2110	670	Füllungen glatt	KLS3	€ 3.038,-		
Levante		1800	2290	670	Füllungen glatt mit Schrägrillen	KLL3	€ 3.298,-		
				Kleiderschrank 4-teilig 2 Türen mit Holzfüllung 2 Türen mit Spiegelfüllung 3 Innenfachböden 3 Kleiderstangen	Mittelteil vorgezogen				
	Schubladenstock								
		2320					Sierra	KLSS4	€ 5.096,-
		2350					Levante	KLLS4	€ 5.487,-
Nevada		2410	2260	610/670	Füllungen profiliert	KLN4	€ 4.355,-		
Sierra	Glastüren mit Holzsprossen	2410	2110	610/670	Füllungen glatt	KLS4	€ 4.087,-		
Levante		2410	2290	610/670	Füllungen glatt mit Schrägrillen	KLL4	€ 4.437,-		
				Kleiderschrank 5-teilig 2 Türen mit Holzfüllung 3 Türen mit Spiegelfüllung 7 Innenfachböden 3 Kleiderstangen	Mittelteil vorgezogen				
	Schubladenstock								
		2320					Sierra	KLSS5	€ 6.314,-
		2350					Levante	KLLS5	€ 6.825,-
Nevada		2970	2260	610/670	Füllungen profiliert	KLN5	€ 5.432,-		
Sierra	Glastüren mit Holzsprossen	2970	2110	610/670	Füllungen glatt	KLS5	€ 5.072,-		
Levante		2970	2290	610/670	Füllungen glatt mit Schrägrillen	KLL5	€ 5.531,-		

Nevada / Sierra / Levante

Schlafzimmer

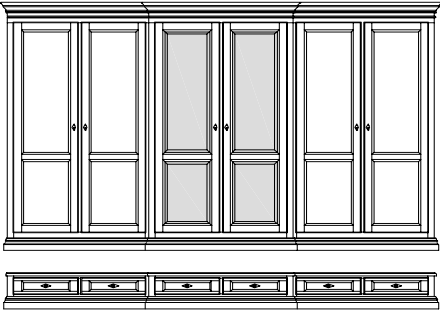
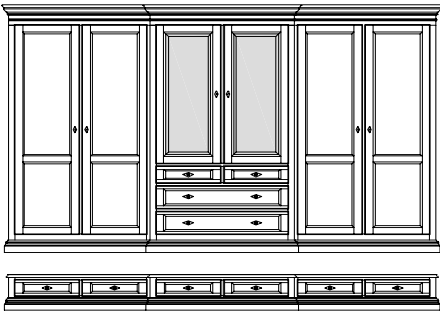
Abbildung	Maße in mm			Beschreibung	Best.-Nr.	Preis	
	Breite	Höhe	Tiefe				
				Kleiderschrank 6-teilig 4 Türen mit Holzfüllung 2 Türen mit Spiegelfüllung 3 Innenfachböden 3 Kleiderstangen	Mittelteil vorgezogen		
	Schubladenstock						
		2320				Sierra	KLSS6
	2350			Levante	KLLS6	€ 7.295,-	
Nevada		3500	2260	610/670	Füllungen profiliert	KLN6	€ 5.701,-
Sierra	Glastüren mit Holzsprossen	3500	2110	610/670	Füllungen glatt	KLS6	€ 5.257,-
Levante		3500	2290	610/670	Füllungen glatt mit Schrägrillen	KLL6	€ 5.783,-
				Kleiderschrank 6-teilig 4 Türen mit Holzfüllung 2 Türen mit Spiegelfüllung 4 Laden mit Vollauszug 3 Innenfachböden 3 Kleiderstangen	Mittelteil vorgezogen		
	Schubladenstock						
		2320				Sierra	KL1SS6
	2350			Levante	KL1LS6	€ 8.041,-	
Nevada		3500	2260	610/670	Füllungen profiliert	KL1N6	€ 6.448,-
Sierra	Glastüren mit Holzsprossen	3500	2110	610/670	Füllungen glatt	KL1S6	€ 6.000,-
Levante		3500	2290	610/670	Füllungen glatt mit Schrägrillen	KL1L6	€ 6.530,-

Kleiderschrank - Inneneinteilungen

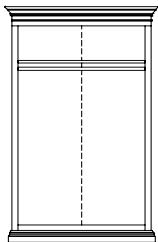

Wäsche-Einteilung 2-teilig

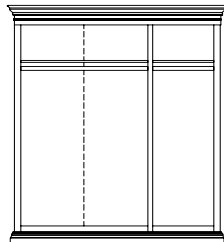

Wäsche-Einteilung 3-teilig

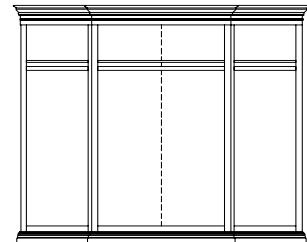

Wäsche-Einteilung 4-teilig

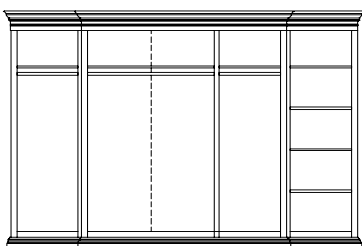

Wäsche-Einteilung 5-teilig

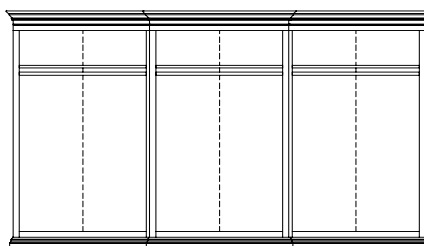

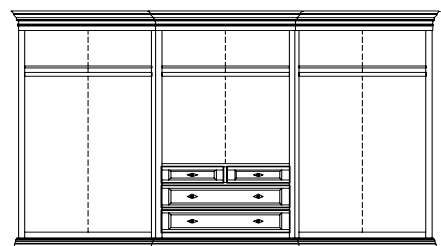

Wäsche-Einteilung 6-teilig



Wäsche-Einteilung 6-teilig

Nevada / Sierra / Levante

Schlafzimmer

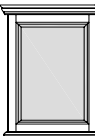
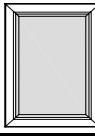
Abbildung		Maße in mm			Beschreibung	Best.-Nr.	Preis	
		Breite	Höhe	Tiefe				
					<u>Nachtkästchen</u> 1 Tür mit Holzfüllung 1 Lade mit Vollauszug 1 Innenfachboden			
		Nevada	560	700	410	Füllungen profiliert	NK01N1	€ 661,-
		Sierra	560	700	410	Füllungen glatt	NK01S1	€ 641,-
		Levante	560	700	410	Füllungen glatt mit Schrägrillen	NK01L1	€ 673,-
					<u>Nachtkästchen</u> 3 Lade mit Vollauszug			
		Nevada	560	600	410		NK03N1	€ 701,-
		Sierra	560	600	410		NK03S1	€ 682,-
		Levante	560	600	410		NK03L1	€ 701,-
					<u>Nachtkästchen</u> 1 Lade mit Vollauszug			
		Nevada	590	530	410		NK04N1	€ 525,-
		Sierra	590	530	410		NK04S1	€ 504,-
					<u>Spiegel mit Gesims</u>			
		Nevada	820	1060			SP01N1	€ 504,-
		Sierra	820	1060			SP01S1	€ 490,-
		Levante	820	1060			SP01L1	€ 504,-
					<u>Spiegel mit Holzrahmen</u>			
		Nevada	690	980			SP02N1	€ 458,-
		Sierra	690	980			SP02S1	€ 436,-
		Levante	690	980			SP02L1	€ 458,-
		Nevada	600	670			SP03N1	€ 427,-
		Sierra	600	670			SP03S1	€ 403,-
		Levante	600	670			SP03L1	€ 427,-

Betten

Kopfhaupt-Höhe: 940mm Fußhaupt-Höhe: 630mm
mit Profilleisten und Sprossen senkrecht offen

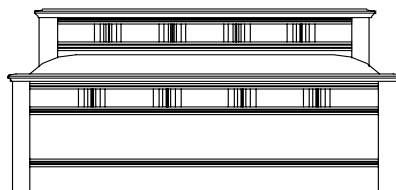

Sierra		Breite x Länge					Aufpreis für Bettseiten-Verlängerung bis 2200mm je Bett
Lichtmass	900 x 2000 mm	1000 x 2000 mm	1600 x 2000 mm	1800 x 2000 mm	2000 x 2000 mm		
Aussenmass	1020 x 2110 mm	1120 x 2110 mm	1720 x 2110 mm	1920 x 2110mm	2120 x 2110 mm		
B1S	€ 1.022,-	€ 1.022,-	€ 1.203,-	€ 1.211,-	€ 1.260,-	€ 135,-	

Kopfhaupt-Höhe: 940mm Fußhaupt-Höhe: 630mm
mit Füllungen profiliert

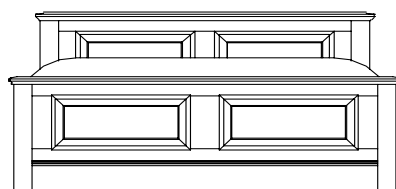

Nevada		Breite x Länge					Aufpreis für Bettseiten-Verlängerung bis 2200mm je Bett
Lichtmass	900 x 2000 mm	1000 x 2000 mm	1600 x 2000 mm	1800 x 2000 mm	2000 x 2000 mm		
Aussenmass	1020 x 2110 mm	1120 x 2110 mm	1720 x 2110 mm	1920 x 2110mm	2120 x 2110 mm		
B1N	€ 1.225,-	€ 1.225,-	€ 1.400,-	€ 1.415,-	€ 1.440,-	€ 135,-	

Kopfhaupt-Höhe: 940mm Fußhaupt-Höhe: 630mm
mit Profilleisten und Sprossen schräg offen

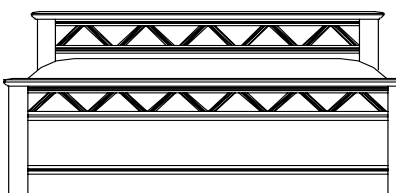

Levante		Breite x Länge					Aufpreis für Bettseiten-Verlängerung bis 2200mm je Bett
Lichtmass	900 x 2000 mm	1000 x 2000 mm	1600 x 2000 mm	1800 x 2000 mm	2000 x 2000 mm		
Aussenmass	1020 x 2110 mm	1120 x 2110 mm	1720 x 2110 mm	1920 x 2110mm	2120 x 2110 mm		
B1L	€ 1.225,-	€ 1.225,-	€ 1.400,-	€ 1.415,-	€ 1.440,-	€ 135,-	

Kopfhaupt-Höhe: 940mm Fußhaupt-Höhe: 435mm
mit Profilleisten und Sprossen schräg offen

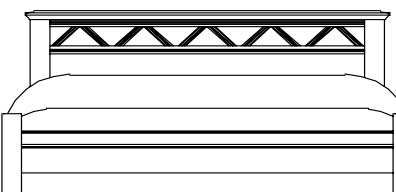

Levante		Breite x Länge					Aufpreis für Bettseiten-Verlängerung bis 2200mm je Bett
Lichtmass	900 x 2000 mm	1000 x 2000 mm	1600 x 2000 mm	1800 x 2000 mm	2000 x 2000 mm		
Aussenmass	1020 x 2110 mm	1120 x 2110 mm	1720 x 2110 mm	1920 x 2110mm	2120 x 2110 mm		
B3L	€ 1.117,-	€ 1.117,-	€ 1.306,-	€ 1.320,-	€ 1.340,-	€ 135,-	

Seefeld / Traunstein

- Holzart:** Astfichte massiv bzw. Dreischichtplatte mit kleinen verwachsenen Ästen.
- Korpus:** Schränke bei SEEFELD zerlegbar. Elemente bei TRAUNSTEIN fix zusammengebaut. Das Gesimsprofil und der Sockel werden in einem Stück geliefert, wegen Passgenauigkeit der Gehrungen.
- Rückwände:** Bei allen Schränken SEEFELD 19 mm stark.
Bei Elementen TRAUNSTEIN 9 mm stark.
- Fronten:** Rahmentüren 23 mm stark. Füllungen profiliert 19 mm stark.
Mittelinlage bei SEEFELD mit Rillenfüllung.
- TV-Türen:** Mittels Spezialbeschlag in den Korpus einschiebbar.
- Beschläge:** Hochwertige Möbelscharniere und Schnapper verstellbar.
Verdeckte Drehstangenschlösser sowie Möbelknöpfe mit Holzeinlage samt Messing-Bronze Schlüssel inkl. Schlüsselschilder.
- Schubladen:** Buche massiv fingergezinkt mit verdeckten Tandem-Vollauszügen.
- Oberfläche:** Sämtliche Beizen, Lacke und Leime sind umweltfreundlich. Die Oberfläche zeichnet sich durch hohe Abriebfestigkeit aus und entspricht den lebensmittelrechtliche Vorschriften und Formaldehyd-Richtlinien.
- Kombifarben:** Die Profile können gleichfarbig oder in den angeführten Kombifarben gefertigt werden.
Bei der Bestellung unbedingt angeben!
- Pflege:** Holzteile leicht feucht abwischen und sofort trocken nachwischen.
- Technische Änderungen:** Technische und konstruktive Änderungen, die der Weiterentwicklung dienen sowie Druckfehler müssen wir uns Vorbehalten. Kleine Abweichungen in Maß, Modell, Farbe und Zubehör berechtigen nicht zur Reklamation.

Seefeld / Traunstein

Frontausführung

Seefeld

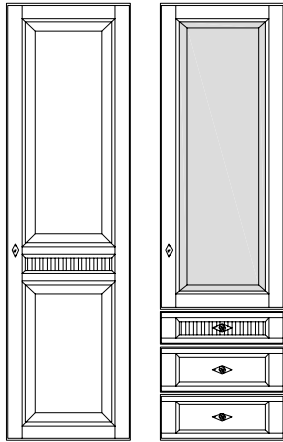

Spiegelfüllungen mit Facettenschliff

Füllungen: Holzfüllungen profiliert bzw. Rillenfüllung

Profile: eingefräst

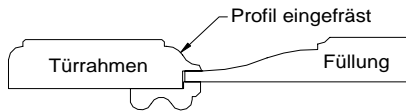

Traunstein

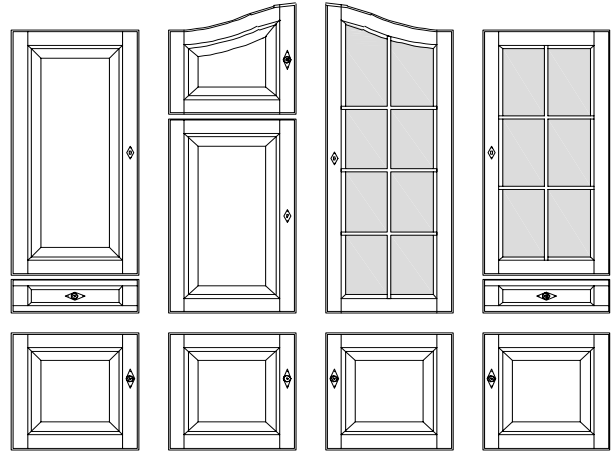

Glasfüllungen Float blank

Füllungen: Holzfüllungen profiliert

Profile: eingefräst

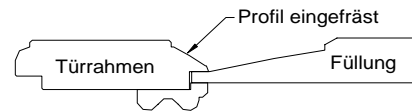

Sockel - Gesims - Abdeckungen

Seefeld

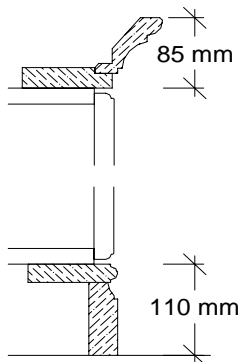

Gesimsprofil mit Gesimsboden auf Korpus aufgesetzt

Traunstein

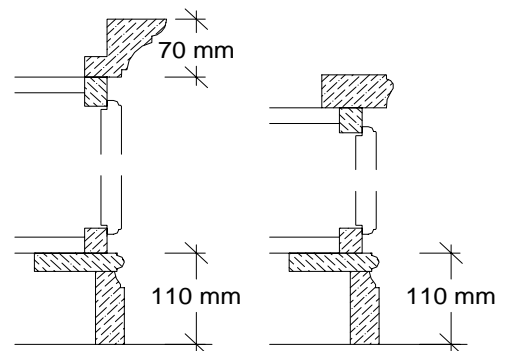

Gesimsprofil auf Korpus aufgesetzt

Seefeld / Traunstein

Zubehör

Verbindungsfach inkl. Riegelverbinder, Tiefe 300 mm, Stärke 30 mm	per lfm	FH0 € 130,-
Fach freitragend inkl. unsichtbarer Befestigung, Tiefe 300 mm, Stärke 30 mm	per lfm	FH3 € 186,-
Aufpreis für Gitterfüllung mit Glasrückwand	per Stk	GITTER € 65,-
Halogenspot 20 Watt	per Stk	SPR € 50,-
Trafo 60 Watt mit Schlater	per Stk	TRA60R € 119,-
Drehbarer TV-Auszug	per Stk	TVR € 345,-
Zusätzlicher Holzfachboden lang (2-teilig) 19 mm	per Stk	FARILS € 85,-
Zusätzlicher Holzfachboden kurz (1-teilig) 19 mm	per Stk	FARIKS € 60,-

Farbtöne und Kombifarben

eingefräste Profile

Farbtöne		Kombifarbe	Ohne Angabe der Profillarbe werden die Profile gleichfarbig gefertigt!
Kalkbeize	Nr. 65	Kalkgrün oder Kalkbraun	
Graubraun	Nr. 61	Grün oder Blau	
Kastanie	Nr. 66	gleich oder Creme	
Sonnengold	Nr. 64	gleich oder Creme	
Goldbraun	Nr. 63	gleich oder Creme	

Sonderbeizen und Oberflächen

Oberfläche strukturgebürstet	Aufpreis	5%
Sonderbeizton laut beigestellten Kundenmuster	Aufpreis	3%
Oberfläche geölt oder gewachst	Aufpreis	8%
Gesamte Kommission ROH geschliffen	Abzug	-5%

Beim natürlich gewachsenen Werkstoff Holz, können materialbedingte Farb- bzw. Strukturabweichungen entstehen.
Diese geringfügigen Abweichungen sind (insbesondere bei Nachbestellungen) kein Grund zur Beanstandung.

Abbildung	Maße in mm			Beschreibung	Best.-Nr.	Preis
	Breite	Höhe	Tiefe			
				<u>Kleiderschrank 2-teilig</u> 2 Türen mit Holzfüllung 1 Innenfachboden 1 Kleiderstange		
Seefeld	1180	2150	660	Füllungen profiliert	KL2SA	€ 1.970,-
				<u>Kleiderschrank 3-teilig</u> 3 Türen mit Holzfüllung 2 Innenfachböden 2 Kleiderstangen		
Seefeld	1700	2150	660	Füllungen profiliert	KL3SA	€ 2.820,-
				<u>Kleiderschrank 4-teilig</u> 4 Türen mit Holzfüllung 2 Innenfachböden 2 Kleiderstangen		
Seefeld	2220	2150	660	Füllungen profiliert	KL4SA	€ 3.470,-
				<u>Kleiderschrank 5-teilig</u> 5 Türen mit Holzfüllung 6 Innenfachböden 2 Kleiderstangen		
Seefeld	2740	2150	660	Füllungen profiliert	KL5SA	€ 4.410,-





Abbildung	Maße in mm			Beschreibung	Best.-Nr.	Preis
	Breite	Höhe	Tiefe			
				<u>Kleiderschrank 5-teilig</u> 4 Türen mit Holzfüllung 1 Tür mit Spiegelfüllung 3 Laden mit Vollauszug 5 Innenfachböden 2 Kleiderstangen		
Seefeld	2740	2150	660	Füllungen profiliert	KL5STSA	€ 4.855,-
				<u>Kleiderschrank 6-teilig</u> 6 Türen mit Holzfüllung 3 Innenfachböden 3 Kleiderstangen		
Seefeld	3260	2150	660	Füllungen profiliert	KL6SA	€ 5.265,-
				<u>Kleiderschrank 6-teilig</u> 4 Türen mit Holzfüllung 2 Türen mit Spiegelfüllung 4 Laden mit Vollauszug 5 Innenfachböden 2 Kleiderstangen	Mittelteil zurückgesetzt	
Seefeld	3260	2150	660	Füllungen profiliert	KL6STSA	€ 6.090,-
				<u>Kleiderschrank 7-teilig</u> 7 Türen mit Holzfüllung 4 Innenfachböden 4 Kleiderstangen		
Seefeld	3780	2150	660	Füllungen profiliert	KL7SA	€ 6.360,-

Abbildung	Maße in mm			Beschreibung	Best.-Nr.	Preis
	Breite	Höhe	Tiefe			
				<u>Nachtkästchen</u> 1 Tür mit Holzfüllung 1 Lade mit Vollauszug 1 Innenfachboden		
Seefeld	500	580	380	Füllungen profiliert	NK1SA	€ 620,-
				<u>Nachtkästchen</u> 1 Lade mit Vollauszug		
Seefeld	590	530	410		NK4SA	€ 525,-
				<u>Kommode 2-teilig</u> 4 Laden mit Vollauszug		
Seefeld	1000	700	460		SK2SA	€ 1.348,-
				<u>Kommode 2-teilig</u> 2 Türen mit Holzfüllung 2 Laden mit Vollauszug 1 Innenfachboden		
Seefeld	1000	800	460		KST1SA	€ 1.381,-
				<u>Spiegel mit Gesims</u>		
Seefeld	740	1000			SP1SA	€ 510,-

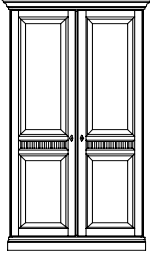
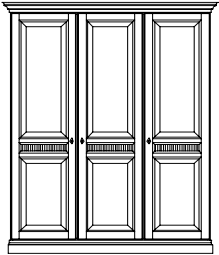
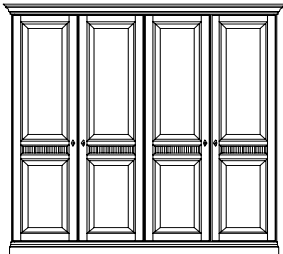
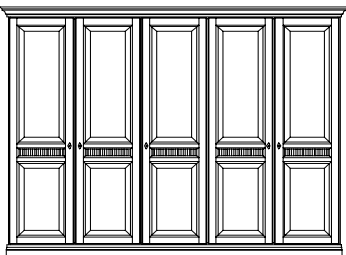
Betten

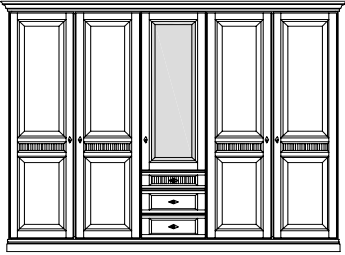
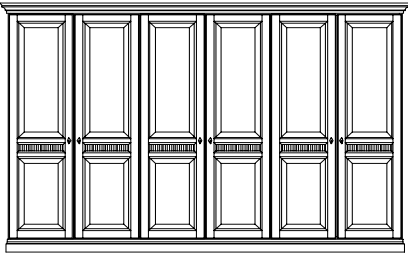
Kopfhaupt-Höhe: 960mm Fußhaupt-Höhe: 650mm
 mit profilierten Füllungen seitlich und Rillenfüllungen mittig

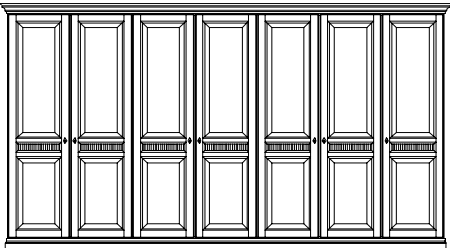

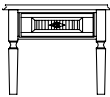
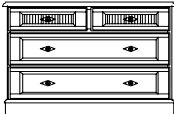
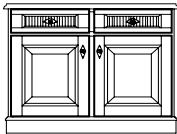
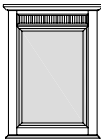
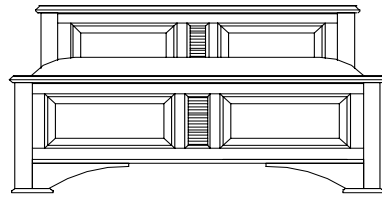
Seefeld	Breite x Länge					Aufpreis für Bettseiten-Verlängerung bis 2200mm je Bett
Lichtmass	900 x 2000 mm	1000 x 2000 mm	1600 x 2000 mm	1800 x 2000 mm	2000 x 2000 mm	
Aussenmass	1020 x 2110 mm	1120 x 2110 mm	1720 x 2110 mm	1920 x 2110mm	2120 x 2110 mm	
B3SA	€ 1.214,-	€ 1.214,-	€ 1.326,-	€ 1.388,-	€ 1.450,-	

Kleiderschrank - Inneneinteilungen

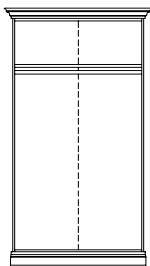

KL2SA

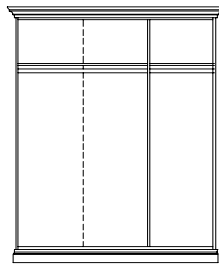

KL3SA

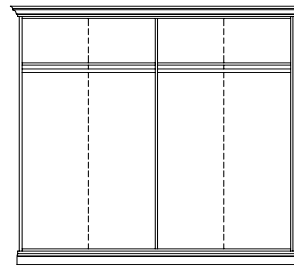

KL4SA

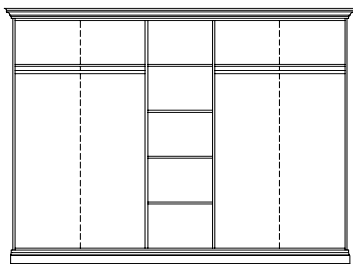

KL5SA

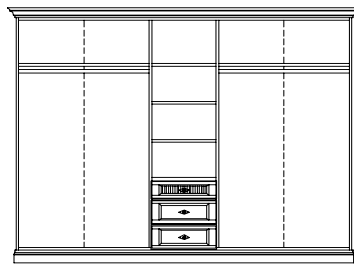

KL5STSA

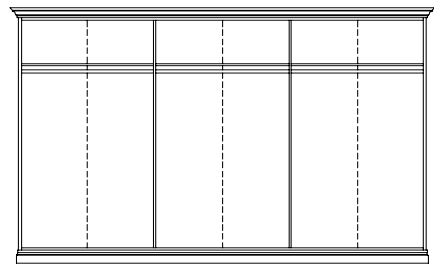

KL6SA

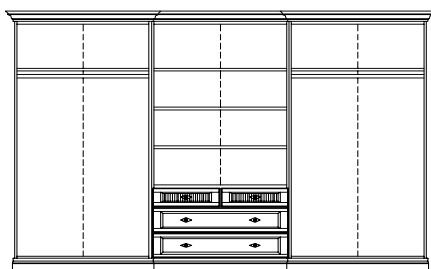

KL6STSA

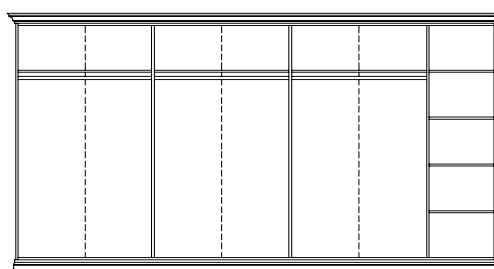

KL7SA

Abbildung	Maße in mm			Beschreibung	Best.-Nr.	Preis
	Breite	Höhe	Teife			
	<u>TV-Einteilung</u> Innenmaß für TV-Nische B-930mm, T-510mm H-Videofach-150mm H-Fernseher-650mm			<u>Wohnschrank 4-teilig</u> 6 Türen mit Holzfüllung 2 Schweißungstüren mit Holzfüllung 2 Türen mit Glasfüllung 2 Laden mit Vollauszug 8 Innenfachböden Nutztiefe Mittelteil - 520mm Nutztiefe Aussen - 420mm	Mittelteil vorgezogen Mittelteil Sondertiefe inkl. TV-Einteilung Türen einschiebbar	
	Traunstein				TR1TVA4	€ 6.165,-
Traunstein	Glastüren mit Holzsprossen	2630	2180	550/650	Füllungen profiliert	TR1A4 € 5.655,-
				<u>Wohnschrank 4-teilig</u> 6 Türen mit Holzfüllung 2 Schweißungstüren mit Glasfüllung 2 Laden mit Vollauszug 8 Innenfachböden 1 offene Nische Nutztiefe Mittelteil - 520mm Nutztiefe Aussen - 420mm	Mittelteil vorgezogen	
	Traunstein				TR2A4	€ 5.576,-
Traunstein	Glastüren mit Holzsprossen	2630	2180	550/650	Füllungen profiliert	TR2A4 € 5.576,-
				<u>Wohnschrank 4-teilig</u> 6 Türen mit Holzfüllung 2 Schweißungstüren mit Glasfüllung 2 Laden mit Vollauszug 9 Innenfachböden Nutztiefe Mittelteil - 520mm Nutztiefe Aussen - 420mm	Mittelteil vorgezogen	
	Traunstein				TR3A4	€ 5.602,-
Traunstein	Glastüren mit Holzsprossen	2630	2180	550/650	Füllungen profiliert	TR3A4 € 5.602,-
				<u>Wohnschrank 6-teilig</u> 10 Türen mit Holzfüllung 2 Schweißungstüren mit Glasfüllung 4 Laden mit Vollauszug 9 Innenfachböden Nutztiefe Mittelteil - 520mm Nutztiefe Aussen - 420mm	Mittelteil vorgezogen	
	Traunstein				TR1A6	€ 6.841,-
Traunstein	Glastüren mit Holzsprossen	3450	2180	550/650	Füllungen profiliert	TR1A6 € 6.841,-

Abbildung	Maße in mm			Beschreibung	Best.-Nr.	Preis
	Breite	Höhe	Tiefe			
	<u>TV-Einteilung</u> Innenmaß für TV-Nische B-930mm, T-510mm H-Videofach-150mm H-Fernseher-650mm			<u>Wohnschrank 6-teilig</u> 8 Türen mit Holzfüllung 2 Schweifungstüren mit Holzfüllung 4 Türen mit Glasfüllung 4 Laden mit Vollauszug 8 Innenfachböden Nutztiefe Mittelteil - 520mm Nutztiefe Aussen - 420mm	Mittelteil vorgezogen Mittelteil Sondertiefe inkl. TV-Einteilung Türen einschiebbar	
				Traunstein	TR3TVA6	€ 7.399,-
Traunstein	Glastüren mit Holzsprossen	3450	2180	550/650	Füllungen profiliert	TR3A6 € 6.889,-
				<u>Wohnschrank 6-teilig</u> 10 Türen mit Holzfüllung 2 Schweifungstüren mit Glasfüllung 6 Laden mit Vollauszug 8 Innenfachböden 1 offene Nische Nutztiefe Mittelteil - 520mm Nutztiefe Aussen - 420mm	Mittelteil vorgezogen	
	Traunstein	Glastüren mit Holzsprossen	3450	2180	550/650	Füllungen profiliert

Alpenland

- Holzart:** Astfichte massiv bzw. Dreischichtplatte mit kleinen verwachsenen Ästen.
Eiche massiv bzw. Tischlerplatte abfurniert.
- Korpus:** Alle Elemente sind fix zusammengebaut.
- Rückwände:** 19 mm bzw. 9 mm stark.
- Fronten:** Rahmentüren 23 mm stark. Füllungen profiliert 19 mm stark (auf Wunsch auch glatt).
- Beschläge:** Hochwertige Messing-Bronze Scharniere und Schnapper verstellbar.
- Schubladen:** Buche massiv fingergezinkt mit verdeckten Tandem-Vollauszügen.
- Oberfläche:** Sämtliche Beizen, Lacke und Leime sind umweltfreundlich. Die Oberfläche zeichnet sich durch hohe Abriebfestigkeit aus und entspricht den lebensmittelrechtlichen Vorschriften und Formaldehyd-Richtlinien.
- Pflege:** Holzteile leicht feucht abwischen und sofort trocken nachwischen.
- Technische Änderungen:** Technische und konstruktive Änderungen, die der Weiterentwicklung dienen sowie Druckfehler müssen wir uns vorbehalten. Kleine Abweichungen in Maß, Modell, Farbe und Zubehör berechtigen nicht zur Reklamation.

Alpenland

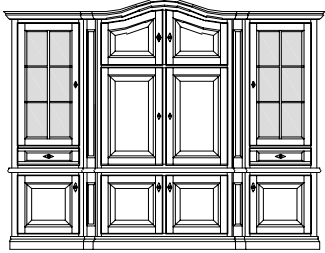
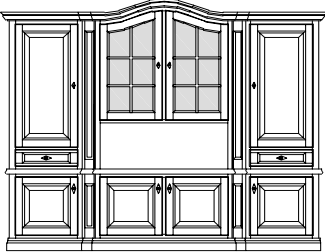
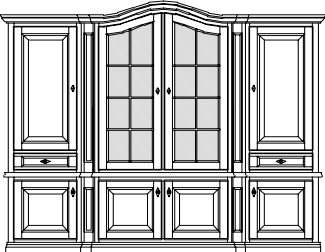
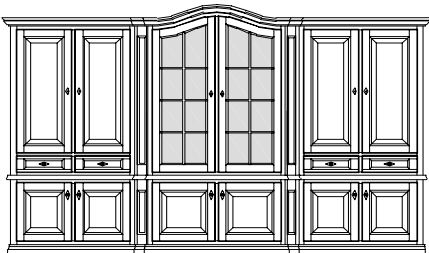
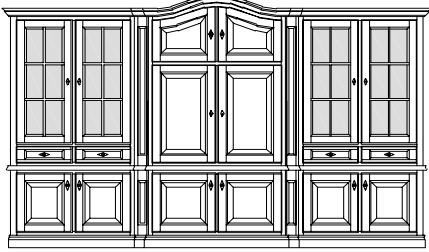
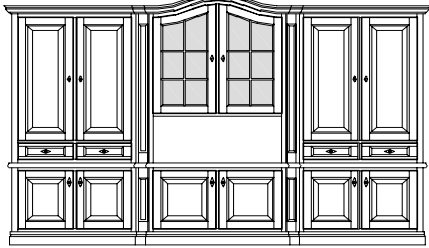
Frontausführung

Alpenland

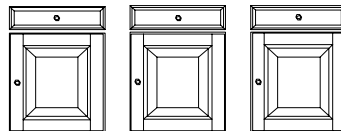
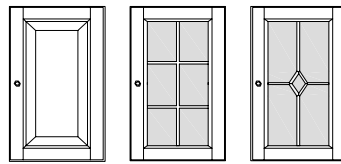

Glasfüllungen Float blank

Füllungen: Holzfüllungen profiliert
auf Wunsch mit glatten
Füllungen (OHNE Aufpreis)

Profile: eingefräst

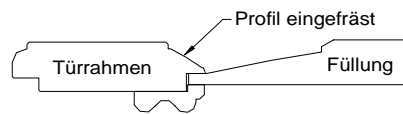

Sockel - Gesims - Abdeckungen

Alpenland

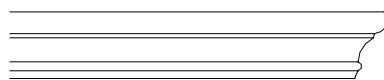
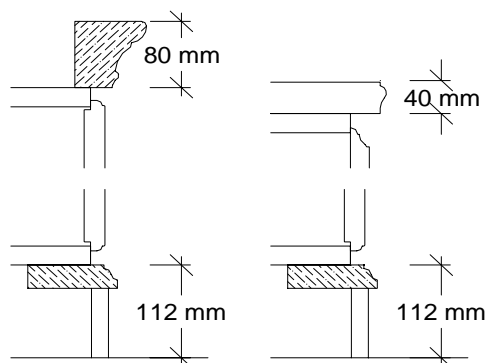

Alpenland

Zubehör

Halogenspot 20 Watt	per Stk	SPR € 50,-
Trafo 60 Watt mit Schlater	per Stk	TRA60R € 119,-
Drehbarer TV-Auszug	per Stk	TVR € 345,-
Zusätzlicher Holzfachboden lang (2-teilig) 19 mm	per Stk	FARILS € 85,-
Zusätzlicher Holzfachboden kurz (1-teilig) 19 mm	per Stk	FARIKS € 60,-

Farbtöne und Kombifarben

Fichtenfarbe

Farbtöne

Graubraun	Nr. 61
Kastanie	Nr. 66
Sonnengold	Nr. 64
Goldbraun	Nr. 63

Eichenfarbe

Farbtöne

Eiche natur	Nr. 76
-------------	--------

Sonderbeizen und Oberflächen

Oberfläche strukturgebürstet	Aufpreis	5%
Sonderbeizton laut beigeestellten Kundenmuster	Aufpreis	3%
Oberfläche geölt oder gewachst	Aufpreis	8%
Gesamte Kommission ROH geschliffen	Abzug	-5%

Beim natürlich gewachsenen Werkstoff Holz, können materialbedingte Farb- bzw. Strukturabweichungen entstehen.
Diese geringfügigen Abweichungen sind (insbesondere bei Nachbestellungen) kein Grund zur Beanstandung.

Alpenland

Planungsvorschläge



Abbildung	Maße in mm			Beschreibung	Best.-Nr.	Preis
	Breite	Höhe	Tiefe			
	1160	2060	520	Vorschlag 1 bestehend aus: 2 x Aussenabschluss U18A 1 x Unterteil U10A2 1 x Oberteil O27A2	Aussenabschlüsse GERADE	
				Eiche	ALV1E	€ 2.687,-
				Fichte	ALV1F	€ 2.342,-
	1830	2060	520	Vorschlag 2 bestehend aus: 2 x Aussenabschluss U15A 1 x Unterteil U11A3 1 x Oberteil O36A3 1 x Holz-Gitter mit Glasrücken	Aussenabschlüsse SCHRÄG	
				Eiche	ALV2E	€ 3.642,-
				Fichte	ALV2F	€ 3.177,-
	2400	2060	520	Vorschlag 3 bestehend aus: 2 x Aussenabschluss U15A 2 x Unterteil U12A1 1 x Unterteil U10A2 2 x Oberteil O34A1 1 x Oberteil O27A2	Aussenabschlüsse SCHRÄG	
				Eiche	ALV3E	€ 6.125,-
				Fichte	ALV3F	€ 5.326,-
	2870	2060	520	Vorschlag 4 bestehend aus: 2 x Aussenabschluss U15A 2 x Unterteil U12A1 1 x Unterteil U11A3 2 x Oberteil O34A1 1 x Oberteil O36A3 1 x Holz-Gitter mit Glasrücken	Aussenabschlüsse SCHRÄG	
				Eiche	ALV4E	€ 6.980,-
				Fichte	ALV4F	€ 6.081,-

Abbildung	Maße in mm			Beschreibung	Best.-Nr.	Preis						
	Breite	Höhe	Tiefe									
				<p>Vorschlag 5 bestehend aus: 2 x Aussenabschluss U15A 3 x Unterteil U10A2 2 x Oberteil O24A2 1 x Oberteil O27A2</p>	Aussenabschlüsse SCHRÄG							
	3360	2060	520	<table border="1"> <tr> <td>Eiche</td> <td>ALV5E</td> <td>€ 7.599,-</td> </tr> <tr> <td>Fichte</td> <td>ALV5F</td> <td>€ 6.622,-</td> </tr> </table>	Eiche	ALV5E	€ 7.599,-	Fichte	ALV5F	€ 6.622,-		
Eiche	ALV5E	€ 7.599,-										
Fichte	ALV5F	€ 6.622,-										
				<p>Vorschlag 6 bestehend aus: 2 x Aussenabschluss U15A 2 x Unterteil U12A2 1 x Eck-Unterteil U17A 2 x Oberteil O27A2 1 x TV-Eck-Oberteil O43TVA 2 x Holz-Gitter mit Glasrücken</p>	Aussenabschlüsse SCHRÄG							
	2100	2060	520	<table border="1"> <tr> <td>Eiche</td> <td>ALV6E</td> <td>€ 8.369,-</td> </tr> <tr> <td>Fichte</td> <td>ALV6F</td> <td>€ 7.314,-</td> </tr> </table>	Eiche	ALV6E	€ 8.369,-	Fichte	ALV6F	€ 7.314,-		
Eiche	ALV6E	€ 8.369,-										
Fichte	ALV6F	€ 7.314,-										

Alpenland

Unterteil - Elemente

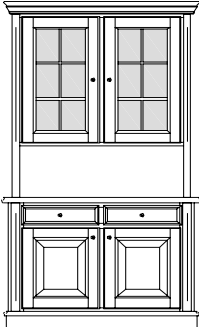
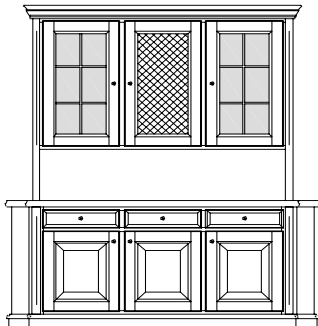
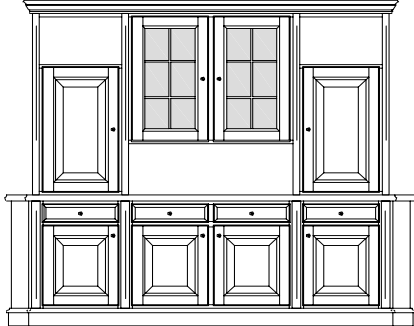
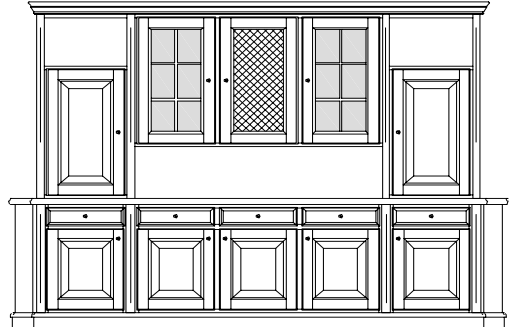
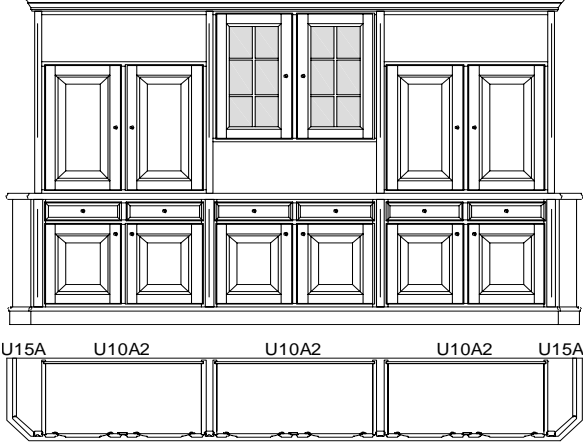
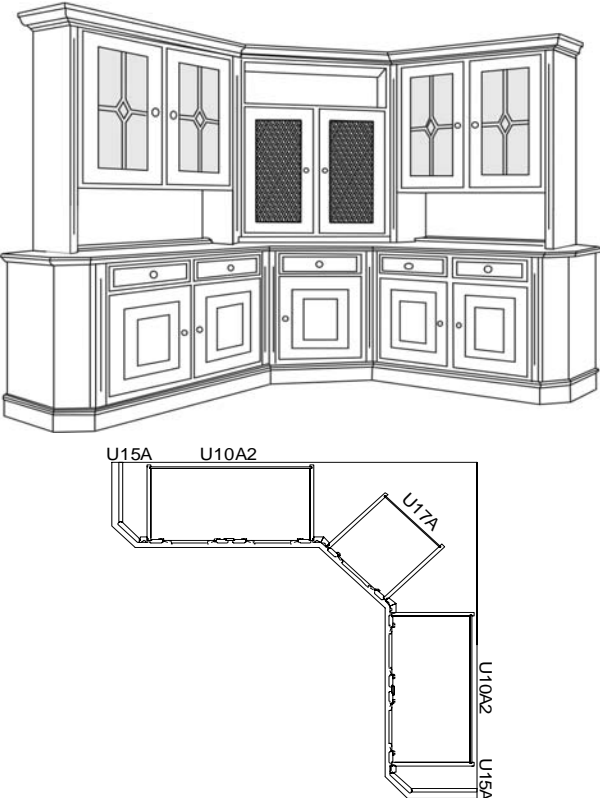
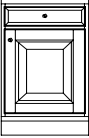
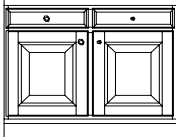
Abbildung	Maße in mm			Beschreibung	Best.-Nr.	Preis
	Breite	Höhe	Tiefe			
	480	830	520	<u>Unterteil 1-teilig</u> 1 Tür mit Holzfüllung 1 Lade mit Vollauszug 1 Innenfachboden inkl. Sockel und Abdeckplatte	Eiche	U12A1E € 848,-
					Fichte	U12A1F € 737,-
	960	830	520	<u>Unterteil 2-teilig</u> 2 Türen mit Holzfüllung 2 Laden mit Vollauszug 1 Innenfachboden inkl. Sockel und Abdeckplatte	Eiche	U10A2E € 1.208,-
					Fichte	U10A2F € 1.050,-
	1430	830	520	<u>Unterteil 3-teilig</u> 3 Türen mit Holzfüllung 3 Laden mit Vollauszug 2 Innenfachböden inkl. Sockel und Abdeckplatte	Eiche	U11A3E € 1.620,-
					Fichte	U11A3F € 1.410,-
	Maße inkl. Ecklisene			<u>Eck-Unterteil 1-teilig</u> 1 Tür mit Holzfüllung 1 Lade mit Vollauszug 1 Innenfachboden inkl. Sockel und Abdeckplatte	Eiche	U17AE € 1.132,-
	940	830	520		Fichte	U17AF € 986,-
	940					

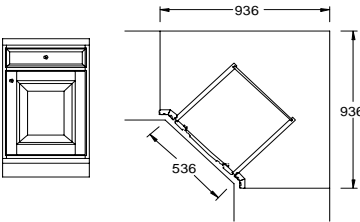
Alpenland

Unterteil - Elemente

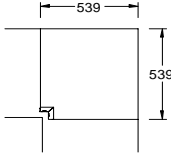
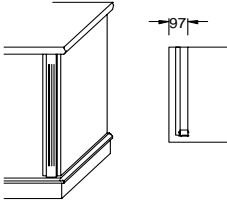
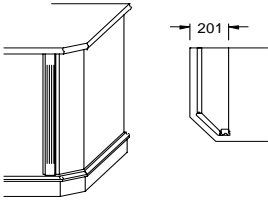
Abbildung	Maße in mm			Beschreibung	Best.-Nr.	Preis			
	Breite	Höhe	Teife						
				Ecklösung 90° ohne Korpuselement Bei dieser Variante ist kein Oberteilverbau über Eck möglich !					
							Maße inkl. Ecklisene		
							540	830	540
Eiche	U16AE	€ 401,-							
Fichte	U16AF	€ 352,-							
				Aussenabschluss GERADE inkl. Blattvorsprung inkl. Sockelvorsprung inkl. Lisene					
							Maße inkl. Ecklisene		
							100	830	520
Eiche	U18AE	€ 175,-							
Fichte	U18AF	€ 155,-							
				Aussenabschluss SCHRÄG inkl. Blattvorsprung inkl. Sockelvorsprung inkl. Lisene					
							Maße inkl. Ecklisene		
							200	830	520
Eiche	U15AE	€ 225,-							
Fichte	U15AF	€ 195,-							

Alpenland

Oberteil - Elemente

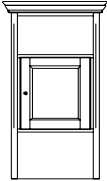
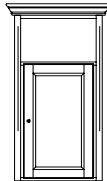
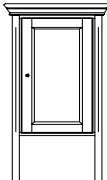
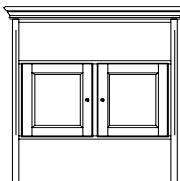
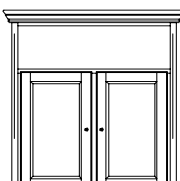
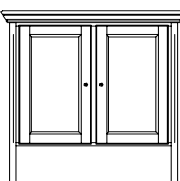
Abbildung	Maße in mm			Beschreibung	Best.-Nr.	Preis	
	Breite	Höhe	Teife				
	480	1230	300	Oberteil 1-teilig 1 Tür 1 Innenfachboden inkl. Lisene und Gesims			Bei Bestellung Sprossenausführung angeben !
				Füllungstür	Eiche	O30A1E	€ 784,-
					Fichte	O30A1F	€ 683,-
				Glastür mit Holzsprosse	Eiche	O32A1E	€ 784,-
Fichte	O32A1F	€ 683,-					
	480	1230	300	Oberteil 1-teilig 1 Tür 2 Innenfachböden inkl. Lisene und Gesims			Bei Bestellung Sprossenausführung angeben !
				Füllungstür	Eiche	O34A1E	€ 821,-
					Fichte	O34A1F	€ 715,-
				Glastür mit Holzsprosse	Eiche	O39A1E	€ 821,-
Fichte	O39A1F	€ 715,-					
	480	1230	300	Oberteil 1-teilig 1 Tür 2 Innenfachböden inkl. Lisene und Gesims			Bei Bestellung Sprossenausführung angeben !
				Füllungstür	Eiche	O38A1E	€ 751,-
					Fichte	O38A1F	€ 653,-
				Glastür mit Holzsprosse	Eiche	O37A1E	€ 751,-
Fichte	O37A1F	€ 653,-					
	960	1230	300	Oberteil 2-teilig 2 Türen 1 Innenfachboden inkl. Lisene und Gesims			Bei Bestellung Sprossenausführung angeben !
				Füllungstür	Eiche	O20A2E	€ 1.163,-
					Fichte	O20A2F	€ 1.014,-
				Glastür mit Holzsprosse	Eiche	O22A2E	€ 1.163,-
Fichte	O22A2F	€ 1.014,-					
	960	1230	300	Oberteil 2-teilig 2 Türen 2 Innenfachböden inkl. Lisene und Gesims			Bei Bestellung Sprossenausführung angeben !
				Füllungstür	Eiche	O24A2E	€ 1.198,-
					Fichte	O24A2F	€ 1.050,-
				Glastür mit Holzsprosse	Eiche	O25A2E	€ 1.198,-
Fichte	O25A2F	€ 1.050,-					
	960	1230	300	Oberteil 2-teilig 2 Türen 2 Innenfachböden inkl. Lisene und Gesims			Bei Bestellung Sprossenausführung angeben !
				Füllungstür	Eiche	O28A2E	€ 1.129,-
					Fichte	O28A2F	€ 982,-
				Glastür mit Holzsprosse	Eiche	O27A2E	€ 1.129,-
Fichte	O27A2F	€ 982,-					

Alpenland

Oberteil - Elemente

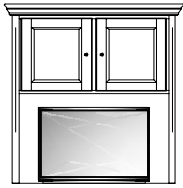
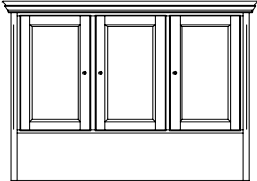
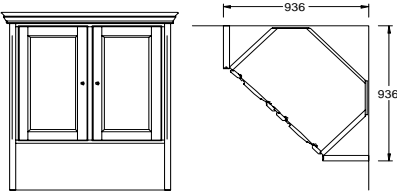
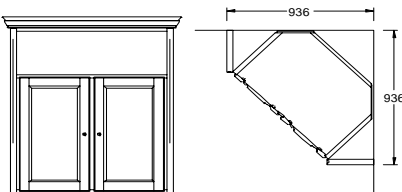
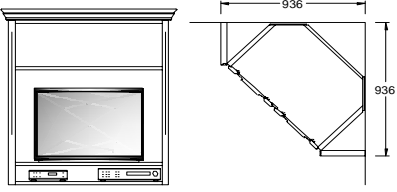
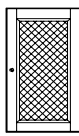
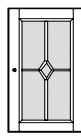
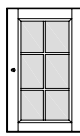
Abbildung	Maße in mm			Beschreibung	Best.-Nr.	Preis		
	Breite	Höhe	Tiefe					
	960	1230	300	Oberteil 2-teilig		Bei Bestellung Sprossenausführung angeben !		
				2 Türen 1 Innenfachboden inkl. Lisene und Gesims				
				Füllungstür	Eiche		O29A2E	€ 1.095,-
					Fichte		O29A2F	€ 953,-
Glastür mit Holzsprosse	Eiche	O31A2E	€ 1.095,-					
	Fichte	O31A2F	€ 953,-					
	1430	1230	300	Oberteil 3-teilig		Bei Bestellung Sprossenausführung angeben !		
				3 Türen 4 Innenfachböden inkl. Lisene und Gesims				
				Füllungstür	Eiche		O35A3E	€ 1.507,-
					Fichte		O35A3F	€ 1.312,-
Glastür mit Holzsprosse	Eiche	O36A3E	€ 1.507,-					
	Fichte	O36A3F	€ 1.312,-					
	940	1230	580	Eck-Oberteil 2-teilig		für U17 Bei Bestellung Sprossenausführung angeben !		
				2 Türen 2 Innenfachböden inkl. Lisene und Gesims				
				Füllungstür	Eiche		O41AE	€ 1.450,-
					Fichte		O41AF	€ 1.260,-
Glastür mit Holzsprosse	Eiche	O42AE	€ 1.450,-					
	Fichte	O42AF	€ 1.260,-					
	940	1230	580	TV-Einteilung		für U17		
				Nischenmaß für TV H-630, B-770, T-520 Videoteil H-110				
				Füllungstür	Eiche		O40TVAE	€ 1.855,-
					Fichte		O40TVAF	€ 1.615,-
Glastür mit Holz-Gitter	Eiche	O43TVAE	€ 1.983,-					
	Fichte	O43TVAF	€ 1.744,-					
	940	1230	580	TV-Einteilung		für U17		
				Nischenmaß für TV H-630, B-800, T-520 Videoteil H-110				
				ohne Türen 2 Innenfachböden inkl. Lisene und Gesims				
		Eiche	O44TVAE	€ 1.311,-				
		Fichte	O44TVAF	€ 1.140,-				
 <p>Holz-Gitter mit Glasrücken Aufpreis per Tür € 65,-</p>	 <p>Holzsprosse Raute OHNE Aufpreis</p>	 <p>Holzsprosse Kreuz OHNE Aufpreis</p>						

Bänke / Tische / Sessel

- Holzart:** Astfichte massiv bzw. Dreischichtplatte mit kleinen verwachsenen Ästen.
Eiche massiv bzw. Tischlerplatte abfurniert.
- Oberfläche:** Sämtliche Beizen, Lacke und Leime sind umweltfreundlich. Die Oberfläche zeichnet sich durch hohe Abriebfestigkeit aus und entspricht den lebensmittelrechtlichen Vorschriften und Formaldehyd-Richtlinien.
- Pflege:** Holzteile leicht feucht abwischen und sofort trocken nachwischen.
- Technische Änderungen:** Technische und konstruktive Änderungen, die der Weiterentwicklung dienen sowie Druckfehler müssen wir uns vorbehalten. Kleine Abweichungen in Maß, Modell, Farbe und Zubehör berechtigen nicht zur Reklamation.

Sitz gepolstert

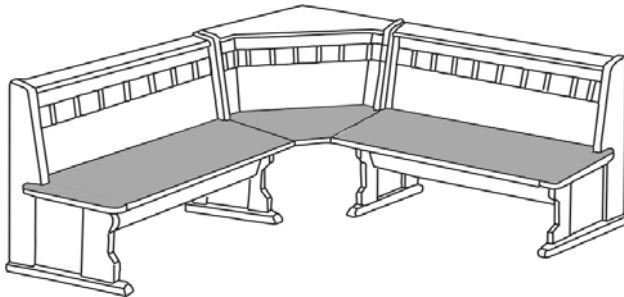

Sierra

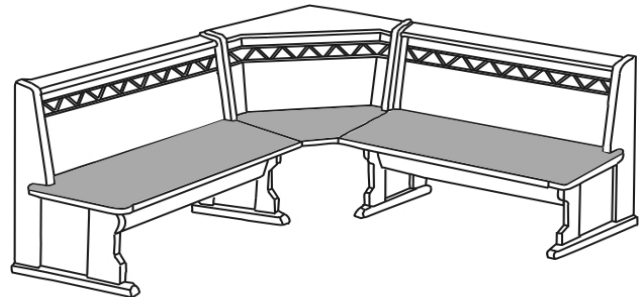

Levante

Eckbank

Gesamthöhe: 850 mm
Gesamttiefe: 600 mm

Bei Bestellung unbedingt
Sierra oder Levante angeben !

MIT Truhe

EBMT1

OHNE Truhe

EBOT1

Lehnen- und
Sitzabschluß

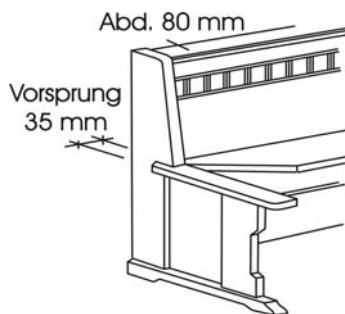

Außenmaß	Risa-Stoff	Kunden-Stoff	Risa-Stoff	Kunden-Stoff
1430 x 1620 mm	€ 2.290,-	€ 2.184,-	€ 1.830,-	€ 1.724,-
1430 x 1830 mm	€ 2.416,-	€ 2.302,-	€ 1.956,-	€ 1.842,-
1620 x 1620 mm	€ 2.404,-	€ 2.291,-	€ 1.944,-	€ 1.831,-
1620 x 1830 mm	€ 2.530,-	€ 2.410,-	€ 2.070,-	€ 1.950,-
1620 x 2030 mm	€ 2.650,-	€ 2.523,-	€ 2.190,-	€ 2.063,-
1830 x 1830 mm	€ 2.656,-	€ 2.528,-	€ 2.196,-	€ 2.068,-
1830 x 2030 mm	€ 2.776,-	€ 2.641,-	€ 2.316,-	€ 2.181,-
2030 x 2030 mm	€ 2.896,-	€ 2.754,-	€ 2.436,-	€ 2.294,-

Für Berechnung von Eck- und U-Bänken

Standard - Außenmaß inkl. Eck

Risa-Stoff per lfm € 600,-
Kunden-Stoff per lfm € 565,-

Truhe - für Eckbänke

per Truhe € 230,-

Sierra / Levante

Rundbänke

Bei ungleichschenkligen Rundbänken bitte angeben, ob sich der lange
Bankschenkel links oder rechts befindet!

Lehne - Ausführung Levante oder Sierra bei Bestellung unbedingt angeben!
Lehnenausführung wie bei Eckbänke

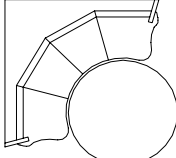
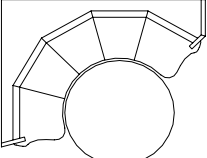
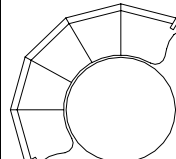
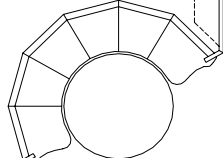
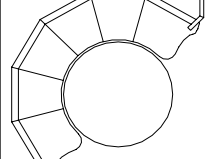
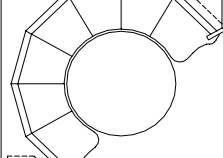
Typenübersicht		Rundbank Ø 1100 mm Sitz gepolstert		Rundbank Ø 1300 mm Sitz gepolstert	
 Typ A Stoffbedarf: 2,80 lfm	Schenkelmaß: 1550 x 1550 mm		Schenkelmaß: 1660 x 1660 mm		
	RBK1	Kunden-Stoff	RBG1	Kunden-Stoff	
		€ 2.205,-		€ 2.506,-	
Risa-Stoff	€ 2.297,-	Risa-Stoff	€ 2.609,-		
 Typ B Stoffbedarf: 3,00 lfm	Schenkelmaß: 1550 x 2050 mm		Schenkelmaß: 1660 x 2200 mm		
	RBK2	Kunden-Stoff	RBG2	Kunden-Stoff	
		€ 2.531,-		€ 2.832,-	
Risa-Stoff	€ 2.637,-	Risa-Stoff	€ 2.949,-		
 Typ B Stoffbedarf: 3,00 lfm	Schenkelmaß: 1840 x 1840 mm		Schenkelmaß: 2000 x 2000 mm		
	RBK3	Kunden-Stoff	RBG3	Kunden-Stoff	
		€ 2.531,-		€ 2.832,-	
Risa-Stoff	€ 2.637,-	Risa-Stoff	€ 2.949,-		
 Typ C* Stoffbedarf: 3,80 lfm	Schenkelmaß: 1840 x 2260 mm		Schenkelmaß: 2000 x 2430 mm		
	RBK4	Kunden-Stoff	RBG4	Kunden-Stoff	
		€ 2.857,-		€ 3.159,-	
Risa-Stoff	€ 2.977,-	Risa-Stoff	€ 3.289,-		
 Typ C Stoffbedarf: 3,80 lfm	Schenkelmaß: 2050 x 2050 mm		Schenkelmaß: 2200 x 2200 mm		
	RBK5	Kunden-Stoff	RBG5	Kunden-Stoff	
		€ 2.857,-		€ 3.159,-	
Risa-Stoff	€ 2.977,-	Risa-Stoff	€ 3.289,-		
 Typ D* Stoffbedarf: 4,80 lfm	Schenkelmaß: 2260 x 2260 mm		Schenkelmaß: 2430 x 2430 mm		
	RBK6	Kunden-Stoff	RBG6	Kunden-Stoff	
		€ 3.421,-		€ 3.826,-	
Risa-Stoff	€ 3.555,-	Risa-Stoff	€ 3.973,-		

Die mit * gekennzeichneten Rundbänke sind
mit eingebautem Regal lieferbar!

Aufpreis je Regal € 330,-

Erkerbänke und Ovalbänke auf Anfrage!

Sitz gepolstert

Geschwungener Sitz- und Lehnenabschluß

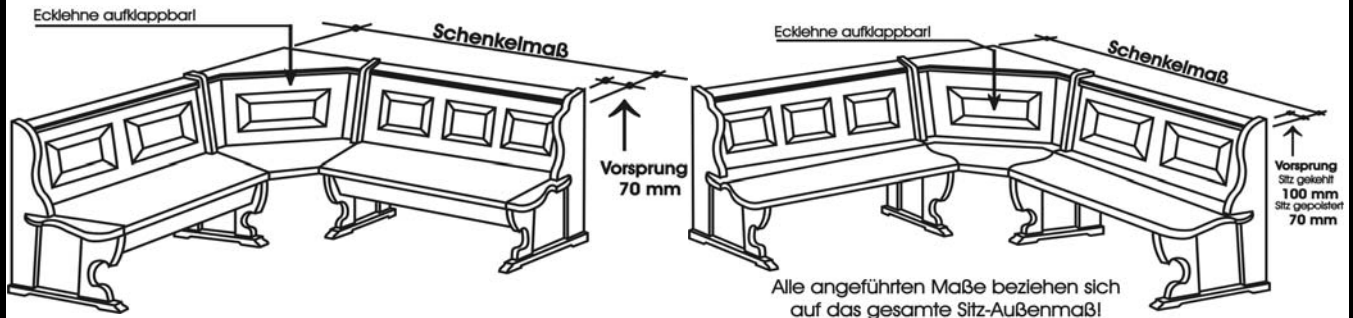

MIT Truhe

OHNE Truhe

Bitte unbedingt bei der Bestellung angeben, ob der lange Bankschenkel links oder rechts zu fertigen ist.

Auf Wunsch mit geradem Sitz- und Lehnenabschluß (Sitz-Außenmaß verkürzt sich um 35 mm)

Eckbank

Gesamthöhe: 850 mm
Gesamttiefe: 600 mm
Sitzhöhe: ca. 470 mm
Sitztiefe: 450 mm

MIT Truhe

OHNE Truhe

EBPA1T

EBPA1

Stofffüllungen ohne Aufpreis	Außenmaß	Eiche	Fichte	Eiche	Fichte
	1460 x 1650 mm	€ 2.326,-	€ 2.140,-	€ 1.866,-	€ 1.680,-
1460 x 1860 mm	€ 2.452,-	€ 2.253,-	€ 1.992,-	€ 1.793,-	
1650 x 1650 mm	€ 2.440,-	€ 2.242,-	€ 1.980,-	€ 1.782,-	
Risa-Stoffe 1400 mm breit per lfm € 75,-	1650 x 1860 mm	€ 2.566,-	€ 2.355,-	€ 2.106,-	€ 1.895,-
	1650 x 2060 mm	€ 2.686,-	€ 2.463,-	€ 2.226,-	€ 2.003,-
	1860 x 1860 mm	€ 2.692,-	€ 2.469,-	€ 2.232,-	€ 2.009,-
	1860 x 2060 mm	€ 2.812,-	€ 2.577,-	€ 2.352,-	€ 2.117,-
	2060 x 2060 mm	€ 2.932,-	€ 2.685,-	€ 2.472,-	€ 2.225,-

Für Berechnung von Eck- und U-Bänken

Standard - Außenmaß inkl. Eck

Eiche per lfm € 600,-

Fichte per lfm € 540,-

Abschlag für Bank mit Kundenstoff

per lfm Bank € 35,-

Truhe - für Eckbänke

per Truhe € 230,-

Sitz massiv

Geschwungener Sitz- und Lehnenabschluß

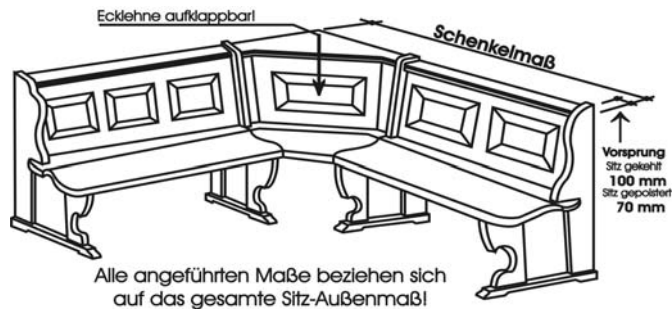

Bitte unbedingt bei der Bestellung angeben, ob der lange Bankschenkel links oder rechts zu fertigen ist.

Auf Wunsch mit geradem Sitz- und Lehnenabschluß (Sitz-Außenmaß verkürzt sich um 35 mm)

Eckbank	Gesamthöhe: 850 mm Gesamttiefe: 600 mm Sitzhöhe: ca. 470 mm Sitztiefe: 450 mm		MASSIVSITZ 40 mm stark Sitz gekehlt EBKA1		Sitzkissen für Massivsatz mit Antirutschbelag
	Stofffüllungen ohne Aufpreis	Außenmaß	Eiche	Fichte	
1490 x 1680 mm		€ 2.140,-	€ 1.927,-		
1490 x 1890 mm		€ 2.282,-	€ 2.055,-		
1680 x 1680 mm		€ 2.268,-	€ 2.043,-		
1680 x 1890 mm		€ 2.410,-	€ 2.171,-	Auflagekissen mit Kunden-Stoff per lfm € 110,-	
1680 x 2090 mm		€ 2.545,-	€ 2.292,-		
1890 x 1890 mm		€ 2.552,-	€ 2.298,-		
1890 x 2090 mm		€ 2.687,-	€ 2.420,-		
2090 x 2090 mm	€ 2.822,-	€ 2.541,-			

Für Berechnung von Eck- und U-Bänken

Standard - Außenmaß inkl. Eck	Eiche per lfm € 675,-
	Fichte per lfm € 608,-

Eck-Täfer

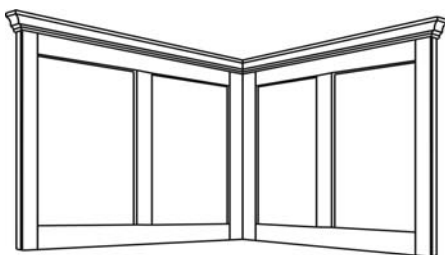

Eck-Täfer über Rundbank oder Eckbank
Aufgesetzt - Höhe 1230 mm
Gesamthöhe: 2050 mm (Höhe und Gesims passend zu Anbau-Programm) Füllungen glatt

	Eiche	Fichte
per lfm	€ 390,-	€ 350,-

Zubehör für Eckbänke

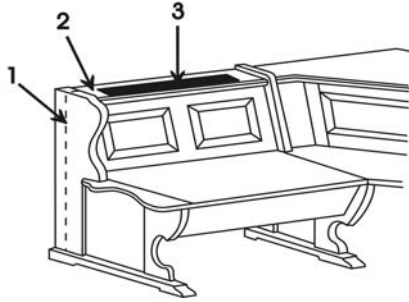

Pos. 1+2	Blenden- und Wangenverbreiterung bis 100 mm	je lfm	€ 115,-
Pos. 1+2	Blenden- und Wangenverbreiterung bis 200 mm	je lfm	€ 165,-
Pos. 1+2	Blenden- und Wangenverbreiterung bis 300 mm	je lfm	€ 205,-
Pos. 3	Einlegegitter in Metall 80 oder 100 mm breit	je lfm	€ 60,-
Pos. 3	Einlegegitter in Holz	je lfm	€ 130,-
	Höhenkürzung, bis 20 mm wird Sitzhöhe gekürzt	je Eckbank	€ 115,-
	Höhenkürzung, ab 20 mm wird Rückenlehne gekürzt	je Eckbank	€ 310,-
Die Höhe kann auf max. 800 mm gekürzt werden!			
	Blenden lose, ohne Profil	je lfm	€ 45,-
	Blenden lose, mit Profil	je lfm	€ 55,-

Ofenbänke OBA1

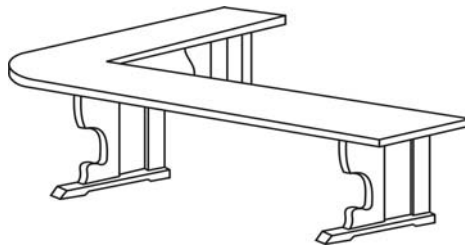

			Eiche	Fichte
Ofenbank	Sitztiefe 450 mm	Preis je lfm Ofenbank inkl. Steher	€ 420,-	€ 380,-
Ofenbank Sitz gekehlt		Preis je lfm Ofenbank inkl. Steher	€ 530,-	€ 480,-
			Risa-Stoff	Kunden-Stoff
Sitzkissen		mit fester Unterlage - per lfm	€ 127,-	€ 110,-

Beispiel 1:

Ofen = 1050 x 1100 mm

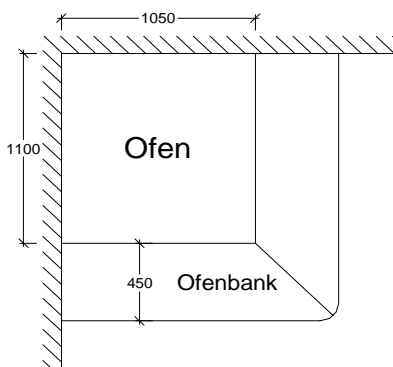

$$\begin{aligned}
 &1,10 \\
 &+1,05 \\
 \hline
 &=2,15 \text{ lfm Ofenbank}
 \end{aligned}$$

Beispiel 2:

Ofenbank mit Anschluß-Eckbank

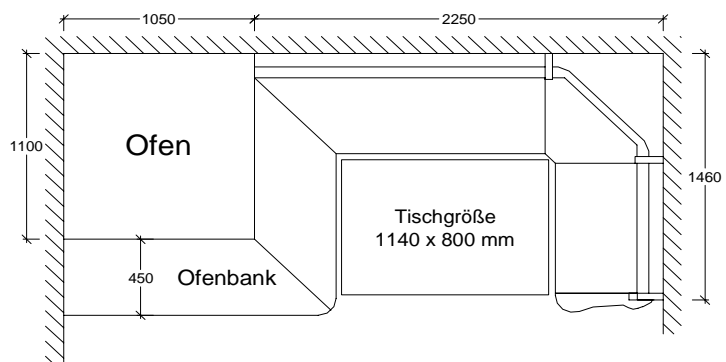

$$\begin{aligned}
 &2,25 \text{ Schenkellänge} \\
 &-0,61 \text{ Abzug für Eck} \\
 \hline
 &=1,64 \text{ lfm Eckbank sondermaß} \\
 &+1 \text{ Eck} \\
 &+1 \text{ Bankteil 850 mm} \\
 \hline
 &= \text{Preis für Eckbank} \\
 &+2,15 \text{ lfm Ofenbank} \\
 \hline
 &= \text{Preis gesamt für Beispiel 2}
 \end{aligned}$$

Maßbeispiele für Eckbänke

Berechnung einer Eckbank

Sondermaß: 1460 x 1760 mm

2 Schenkel Standard 1460 mm
2 Schenkel Sonderlänge 1760 mm

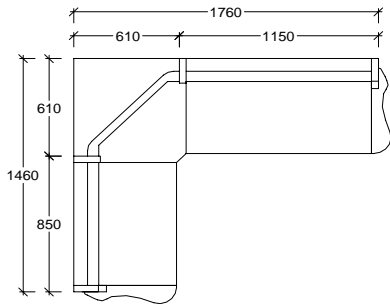

1 x Sonderlänge 1150 mm
1 x Bankteil 850 mm
1 x Eckteil 610 mm

Berechnung einer U-Bank

Maß: 1650 x 2780 x 1650 mm

3 Schenkel Standard 1650 mm
2 Schenkel Sonderlänge 2780 mm

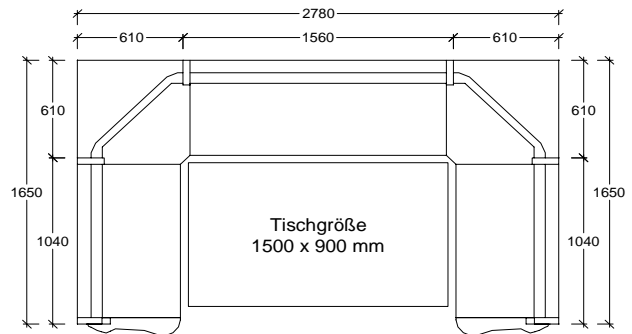

Tischgröße zwischen den beiden Schenkeln
Gesamtlänge 2780 mm - 1280 mm = 1500 mm

1 x Sonderlänge 1560 mm
2 x Bankteil 1040 mm
2 x Eckteil 610 mm

Bankrückwandverkleidung

H= ca. 870 mm

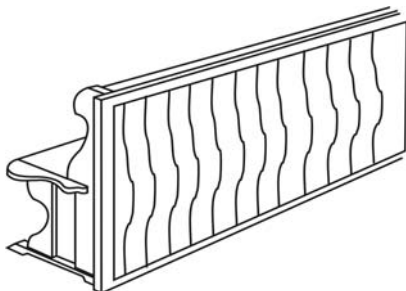

Eiche	Fichte
je lfm	
€ 200,-	€ 180,-

Lehnen- und Sitzabschluß gerade

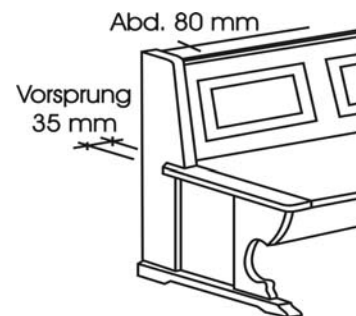

Heizkörper-Verkleidung

genaue Maßskizzen erforderlich

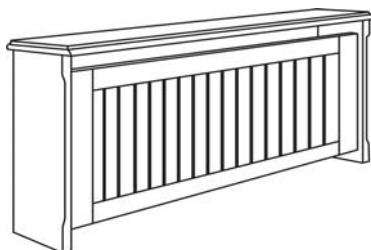

Eiche	Fichte
je lfm	
€ 530,-	€ 477,-

Lehnen- und Sitzabschluß geschwungen

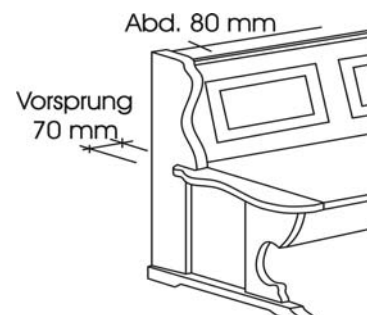

Vorsprung bei Sitz gekehrt 100 mm

Bei ungleichschenkligen Rundbänke bitte angeben, ob sich der lange
Bankschenkel links oder rechts befindet!

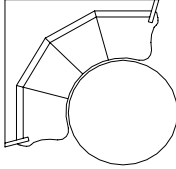
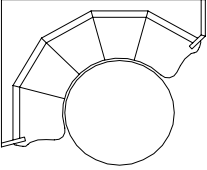
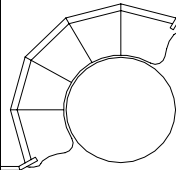
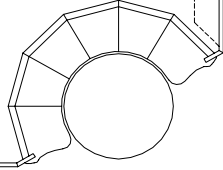
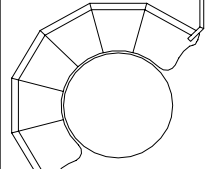
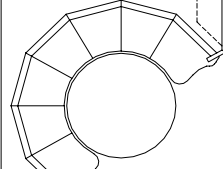
Typenübersicht		Rundbank Ø 1100 mm		Rundbank Ø 1300 mm		
 Typ A Stoffbedarf 2,80 lfm	Schenkelmaß: 1550 x 1550 mm		Schenkelmaß: 1660 x 1660 mm			
		Sitz gekehlt	Sitz gepolstert	Sitz gekehlt	Sitz gepolstert	
	Eiche	€ 2.678,-	€ 2.440,-	€ 3.007,-	€ 2.769,-	
	Fichte	€ 2.410,-	€ 2.196,-	€ 2.706,-	€ 2.492,-	
 Typ B Stoffbedarf: 3,00 lfm	Schenkelmaß: 1550 x 2050 mm		Schenkelmaß: 1660 x 2200 mm			
		Sitz gekehlt	Sitz gepolstert	Sitz gekehlt	Sitz gepolstert	
	Eiche	€ 3.099,-	€ 2.802,-	€ 3.428,-	€ 3.131,-	
	Fichte	€ 2.789,-	€ 2.522,-	€ 3.085,-	€ 2.818,-	
 Typ B Stoffbedarf: 3,00 lfm	Schenkelmaß: 1840 x 1840 mm		Schenkelmaß: 2000 x 2000 mm			
		Sitz gekehlt	Sitz gepolstert	Sitz gekehlt	Sitz gepolstert	
	Eiche	€ 3.099,-	€ 2.802,-	€ 3.428,-	€ 3.131,-	
	Fichte	€ 2.789,-	€ 2.522,-	€ 3.085,-	€ 2.818,-	
 Typ C* Stoffbedarf: 3,80 lfm	Schenkelmaß: 1840 x 2260 mm		Schenkelmaß: 2000 x 2430 mm			
		Sitz gekehlt	Sitz gepolstert	Sitz gekehlt	Sitz gepolstert	
	Eiche	€ 3.521,-	€ 3.164,-	€ 3.850,-	€ 3.493,-	
	Fichte	€ 3.169,-	€ 2.848,-	€ 3.465,-	€ 3.144,-	
 Typ C Stoffbedarf: 3,80 lfm	Schenkelmaß: 2050 x 2050 mm		Schenkelmaß: 2200 x 2200 mm			
		Sitz gekehlt	Sitz gepolstert	Sitz gekehlt	Sitz gepolstert	
	Eiche	€ 3.521,-	€ 3.164,-	€ 3.850,-	€ 3.493,-	
	Fichte	€ 3.169,-	€ 2.848,-	€ 3.465,-	€ 3.144,-	
 Typ D* Stoffbedarf: 4,80 lfm	Schenkelmaß: 2260 x 2260 mm		Schenkelmaß: 2430 x 2430 mm			
		Sitz gekehlt	Sitz gepolstert	Sitz gekehlt	Sitz gepolstert	
	Eiche	€ 4.181,-	€ 3.766,-	€ 4.617,-	€ 4.201,-	
	Fichte	€ 3.763,-	€ 3.389,-	€ 4.155,-	€ 3.781,-	

Abschlag für eingesandten KUNDENSTOFF per Bank € 55,-

Die mit * gekennzeichneten Rundbänke sind mit eingebautem Regal lieferbar! Aufpreis je Regal € 330,-

Schenkelmaße sind untereinander nicht austauschbar!
Preis für Sondermaße auf Anfrage!

Erkerbänke EBA1

Optimale Erkervermessung

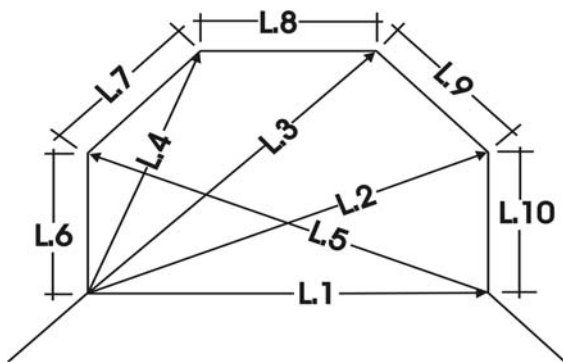

Sonder-Erkerbänke auf Anfrage

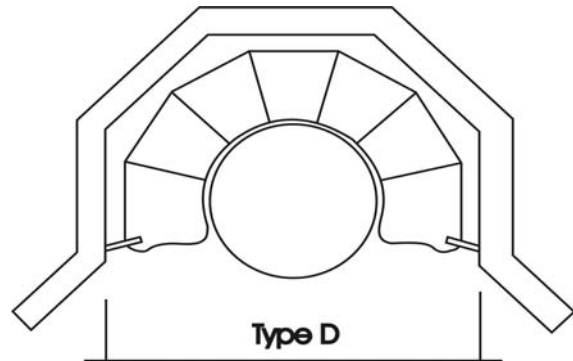

Mindestbreite \varnothing 1100 = 2350 mm
 \varnothing 1300 = 2550 mm

Sitzpolster abnehmbar!
 (Wichtig für einen späteren Neubezug)

Unbedingt genaue Grundrißskizze erforderlich!

			Sitz gekehlt	Sitz gepolstert
pro Element	für Tisch \varnothing 1100 mm	Eiche	€ 686,-	€ 619,-
		Fichte	€ 618,-	€ 557,-
	für Tisch \varnothing 1300 mm	Eiche	€ 758,-	€ 690,-
		Fichte	€ 682,-	€ 621,-

Augsburg Rundtisch

Höhe: ca. 750 mm



Mit Lade

Schublade kann von beiden Seiten ausgezogen werden.

Massivplatten 40 mm stark.

			Best.-Nr.	Preis
Platte \varnothing 1100 mm mit Lade	ohne Auszug	Eiche	RTAE1	€ 1.850,-
		Fichte	RTAF1	€ 1.573,-
Platte \varnothing 1300 mm mit Lade	ohne Auszug	Eiche	RTAE2	€ 2.150,-
		Fichte	RTAF2	€ 1.828,-
Platte \varnothing 1100 mm ohne Lade (ausgezogen 1500 mm - oval)	mit Klappeinlage ca. 400 mm	Eiche	RTAAE1	€ 2.500,-
		Fichte	RTAAF1	€ 2.223,-
Platte \varnothing 1300 mm ohne Lade (ausgezogen 1700 mm - oval)	mit Klappeinlage ca. 400 mm	Eiche	RTAAE2	€ 2.800,-
		Fichte	RTAAF2	€ 2.478,-

Bei Rundtischen mit Auszug ist keine Schublade möglich!

AUFPREIS für Rundtisch in Fichte mit AHORNPLATTE	\varnothing 1100 mm	mit Auszug	€ 185,-
		ohne Auszug	€ 135,-
	\varnothing 1300 mm	mit Auszug	€ 245,-
		ohne Auszug	€ 185,-

Nevada / Sierra / Levante

Tische

Tischhöhe 750 mm, Massivplatte 40 mm stark, Ecken gerundet, mit eingefrästem Mittelsteg - wegen Verzug
Ab einer Tischplattenlänge von 1300 mm passen 2 Sessel zwischen die Tischfüße.

Tisch Sierra TL1



Ansteckplatte
beidseitig 500 mm



Tisch Lugano TLU1



Aufpreis für
Ansteckplatte bis 500 mm per Stk € 325,-

Längen	Breiten				
	800 mm	900 mm	1000 mm	1100 mm	1200 mm
1200 - 1400 mm	€ 878,-	€ 1.000,-	€ 1.066,-	€ 1.186,-	€ 1.253,-
1500 - 1700 mm	€ 1.060,-	€ 1.184,-	€ 1.268,-	€ 1.395,-	€ 1.521,-
1800 - 2000 mm	€ 1.194,-	€ 1.342,-	€ 1.492,-	€ 1.641,-	€ 1.790,-

Sondermaßtische: Größte Breite 1300 mm Preis auf Anfrage

Ab Tischgröße 1200 x 800 mm Aufpreis für Auszug mit Klappeinlage per Einlage € 650,-

Säulen - Rundtisch



4-Fuß-Rundtisch Lugano kein Auszug möglich!



Durchmesser	Best.-Nr.	Preis	Aufpreis für Klappeinlage € 650,-	Durchmesser	Best.-Nr.	Preis
1100 mm	RTS1	€ 1.700,-		1100 mm	RTL1U1	€ 1.330,-
1200 mm	RTS2	€ 1.760,-		1200 mm	RTL1U2	€ 1.430,-
1300 mm	RTS3	€ 1.815,-		1300 mm	RTL1U3	€ 1.530,-

Säulen - Ovalsch

Länge	von	bis	Breite	Best.-Nr.	Preis	Aufpreis für Klappeinlage € 650,-
	1250 mm	1550 mm	1100 mm	OTS1	€ 1.915,-	
	1350 mm	1650 mm	1200 mm	OTS2	€ 2.015,-	
	1450 mm	1750 mm	1300 mm	OTS3	€ 2.090,-	

Größere Längen mit 2 Säulen auf Anfrage

Couchtisch Lugano - Holzrahmen 30 mm mit eingelegter Glasplatte oder Massivplatte 30 mm



Höhe: 500 mm

Maße	Ausführung	Best.-Nr.	Preis
730 x 730 mm	Massivplatte 30 mm	CTMLU1	€ 785,-
1250 x 730 mm	Massivplatte 30 mm	CTMLU2	€ 855,-
730 x 730 mm	Glasplatte mit Facette	CTGLU1	€ 875,-
1250 x 730 mm	Glasplatte mit Facette	CTGLU2	€ 945,-
Schublade voll ausziehbar als Schaufach		CTL	€ 310,-

Couchtisch Ulm - Holzrahmen 30 mm mit eingelegter Glasplatte oder Massivplatte 30 mm

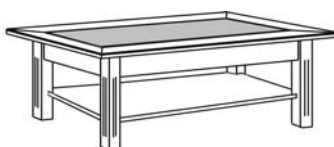

Höhe: 500 mm

Maße	Ausführung	Best.-Nr.	Preis
730 x 730 mm	Massivplatte 30 mm	CTH2M	€ 855,-
1250 x 730 mm	Massivplatte 30 mm	CTH1M	€ 880,-
730 x 730 mm	Glasplatte mit Facette	CTG2M	€ 915,-
1250 x 730 mm	Glasplatte mit Facette	CTG1M	€ 945,-
Schublade voll ausziehbar als Schaufach		CTL	€ 310,-
Zwischenfach		CTF	€ 135,-

Zargentisch ZTMA1



Mit Lade

Bei einer Tischbreite unter 800 mm hat kein Sessel zwischen den Tischfüßen Platz!

Auf Wunsch können die Tischfüße auch ungedrechselt (kantig) geliefert werden.

MASSIVPLATTE 40 mm stark, Ecken gerundet, mit eingefrästen Metallsteg wegen Verzug

Länge	Holzart	Breite					
		800 mm	900 mm	1000 mm	1100 mm	1200 mm	1300 mm
800 mm	Eiche	€ 1.120,-					
	Fichte	€ 952,-					
900 mm	Eiche	€ 1.175,-	€ 1.245,-				
	Fichte	€ 999,-	€ 1.058,-				
1000 mm	Eiche	€ 1.235,-	€ 1.310,-	€ 1.380,-			
	Fichte	€ 1.050,-	€ 1.114,-	€ 1.173,-			
1100 mm	Eiche	€ 1.295,-	€ 1.375,-	€ 1.455,-	€ 1.535,-		
	Fichte	€ 1.101,-	€ 1.169,-	€ 1.237,-	€ 1.305,-		
1200 mm	Eiche	€ 1.355,-	€ 1.440,-	€ 1.530,-	€ 1.615,-	€ 1.700,-	
	Fichte	€ 1.152,-	€ 1.224,-	€ 1.301,-	€ 1.373,-	€ 1.445,-	
1300 mm	Eiche	€ 1.410,-	€ 1.505,-	€ 1.605,-	€ 1.695,-	€ 1.790,-	€ 1.885,-
	Fichte	€ 1.199,-	€ 1.279,-	€ 1.364,-	€ 1.441,-	€ 1.522,-	€ 1.602,-
1400 mm	Eiche	€ 1.470,-	€ 1.570,-	€ 1.675,-	€ 1.780,-	€ 1.880,-	€ 1.980,-
	Fichte	€ 1.250,-	€ 1.335,-	€ 1.424,-	€ 1.513,-	€ 1.598,-	€ 1.683,-
1500 mm	Eiche	€ 1.525,-	€ 1.640,-	€ 1.750,-	€ 1.855,-	€ 1.965,-	€ 2.080,-
	Fichte	€ 1.296,-	€ 1.394,-	€ 1.488,-	€ 1.577,-	€ 1.670,-	€ 1.768,-
1600 mm	Eiche	€ 1.585,-	€ 1.700,-	€ 1.820,-	€ 1.935,-	€ 2.055,-	€ 2.175,-
	Fichte	€ 1.347,-	€ 1.445,-	€ 1.547,-	€ 1.645,-	€ 1.747,-	€ 1.849,-
1700 mm	Eiche	€ 1.645,-	€ 1.770,-	€ 1.895,-	€ 2.020,-	€ 2.145,-	€ 2.270,-
	Fichte	€ 1.398,-	€ 1.505,-	€ 1.611,-	€ 1.717,-	€ 1.823,-	€ 1.930,-
1800 mm	Eiche	€ 1.700,-	€ 1.835,-	€ 1.965,-	€ 2.100,-	€ 2.230,-	€ 2.360,-
	Fichte	€ 1.445,-	€ 1.560,-	€ 1.670,-	€ 1.785,-	€ 1.896,-	€ 2.006,-

Aufpreis für Tisch in Fichte mit

AHORNPLATTE

per m² € 120,-

Bei Tischplatten kleiner als

1000 x 800 mm ist keine Schublade möglich!

Achtung: Massivplatten nur bis zu einer Breite von 1300 mm möglich!

Ansteckplatten MASSIV
Maximalbreite 450 mm

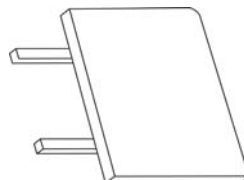

per Stk

Eiche Ahorn	Fichte
€ 380,-	€ 325,-

Bürgertisch BTA1

Höhe: ca. 750 mm

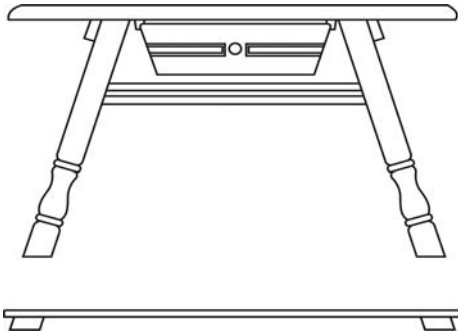

Mit Lade

Schublade kann von beiden Seiten ausgezogen werden.

Massivplatten 40 mm stark, Ecken gerundet, mit eingefrästen Gratleisten.

Auf Wunsch können die FüÙe auch ungedrechselt (kantig) geliefert werden.

Aufpreis für Fußkranz

per Stk

	Eiche	Fichte
€	305,-	275,-

Länge	Holzart	Breite				
		900 mm	1000 mm	1100 mm	1200 mm	1300 mm
1250 mm	Eiche	€ 1.505,-	€ 1.585,-	€ 1.670,-	€ 1.755,-	
	Fichte	€ 1.279,-	€ 1.347,-	€ 1.420,-	€ 1.492,-	
1300 mm	Eiche	€ 1.565,-	€ 1.655,-	€ 1.745,-	€ 1.840,-	€ 1.930,-
	Fichte	€ 1.330,-	€ 1.407,-	€ 1.483,-	€ 1.564,-	€ 1.641,-
1400 mm	Eiche	€ 1.625,-	€ 1.725,-	€ 1.825,-	€ 1.925,-	€ 2.020,-
	Fichte	€ 1.381,-	€ 1.466,-	€ 1.551,-	€ 1.636,-	€ 1.717,-
1500 mm	Eiche	€ 1.690,-	€ 1.795,-	€ 1.900,-	€ 2.005,-	€ 2.115,-
	Fichte	€ 1.437,-	€ 1.526,-	€ 1.615,-	€ 1.704,-	€ 1.798,-
1600 mm	Eiche	€ 1.755,-	€ 1.865,-	€ 1.980,-	€ 2.090,-	€ 2.205,-
	Fichte	€ 1.492,-	€ 1.585,-	€ 1.683,-	€ 1.777,-	€ 1.874,-
1700 mm	Eiche	€ 1.815,-	€ 1.935,-	€ 2.055,-	€ 2.175,-	€ 2.295,-
	Fichte	€ 1.543,-	€ 1.645,-	€ 1.747,-	€ 1.849,-	€ 1.951,-
1800 mm	Eiche	€ 1.880,-	€ 2.005,-	€ 2.130,-	€ 2.260,-	€ 2.385,-
	Fichte	€ 1.598,-	€ 1.704,-	€ 1.811,-	€ 1.921,-	€ 2.027,-

Aufpreis für Tisch in Fichte mit

AHORNPLATTE

per m²

€ 120,-

Bei Tischplatten kleiner als

1000 x 800 mm ist keine Schublade möglich

Achtung: Massivplatten nur bis zu einer Breite von 1300 mm möglich!

Ansteckplatten MASSIV
Maximalbreite 450 mm

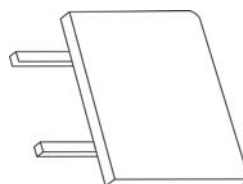

per Stk

	Eiche Ahorn	Fichte
€	380,-	325,-

Sessel

Abbildung	Maße in mm			Beschreibung	Best.-Nr.	Preis	
	Breite	Höhe	Teife				
	Fichte				<u>Sessel "LEVANTE"</u>		
		460	970	570	Holzstuhl gekehlt	SELEHF	€ 315,-
					Polstersitz mit Kunden-Stoff	SELEKF	€ 300,-
					Polstersitz mit Risa-Stoff	SELERF	€ 315,-
		570	970	570	Holzstuhl gekehlt mit Armlehne	SELEHFA	€ 455,-
					Polstersitz mit Kunden-Stoff mit Armlehne	SELEKFA	€ 440,-
Polstersitz mit Risa-Stoff mit Armlehne	SELERFA				€ 455,-		
	Fichte				<u>Sessel "BREGENZ"</u>		
		460	970	570	Holzstuhl gekehlt	SEBRHF	€ 315,-
					Polstersitz mit Kunden-Stoff	SEBRKF	€ 300,-
					Polstersitz mit Risa-Stoff	SEBRRF	€ 315,-
		570	970	570	Holzstuhl gekehlt mit Armlehne	SEBRHFA	€ 455,-
					Polstersitz mit Kunden-Stoff mit Armlehne	SEBRKFA	€ 440,-
Polstersitz mit Risa-Stoff mit Armlehne	SEBRRFA				€ 455,-		
	Fichte				<u>Sessel "EPPAN"</u>		
		460	970	570	Polstersitz mit KundenStoff	SEEPKF	€ 370,-
					Polstersitz mit Risa-Stoff	SEEPRF	€ 390,-
		570	970	570	Polstersitz mit Kunden-Stoff mit Armlehne	SEEPKFA	€ 510,-
Polstersitz mit Risa-Stoff mit Armlehne	SEEPRFA				€ 530,-		
	Fichte				<u>Sessel "BERN"</u>		
		470	870	520	Polstersitz mit Kunden-Stoff	SEBEKF	€ 370,-
					Polstersitz mit Risa-Stoff	SEBERF	€ 390,-
		650	870	520	Polstersitz mit Kunden-Stoff mit Armlehne	SEBEKFA	€ 510,-
Polstersitz mit Risa-Stoff mit Armlehne	SEBERFA				€ 530,-		
	Eiche				<u>Sessel "MÜNCHEN"</u>		
		470	870	520	Holzstuhl gekehlt	SEMUHE	€ 360,-
		650	870	520	Holzstuhl gekehlt mit Armlehne	SEMUHEA	€ 500,-
	Eiche				<u>Sessel "TELFS"</u>		
		470	870	520	Holzstuhl gekehlt	SETEHE	€ 385,-
	Fichte	650	870	520	Holzstuhl gekehlt mit Armlehne	SETEHEA	€ 525,-
		470	870	520	Holzstuhl gekehlt	SETEHF	€ 315,-
		650	870	520	Holzstuhl gekehlt mit Armlehne	SETEHFA	€ 455,-
	Eiche				<u>Sessel "FREIBURG"</u>		
		470	870	520	Holzstuhl gekehlt	SEFRHE	€ 340,-
	Fichte	650	870	520	Holzstuhl gekehlt mit Armlehne	SEFRHEA	€ 480,-
		470	870	520	Holzstuhl gekehlt	SEFRHF	€ 305,-
		650	870	520	Holzstuhl gekehlt mit Armlehne	SEFRHFA	€ 445,-
Aufpreis für lose Kissen mit Bänder oder Aufpreis für fix verschraubtes Polsterkissen				Polsterkissen mit Kunden-Stoff	SEPOK	€ 60,-	
				Polsterkissen mit Risa-Stoff	SEPOR	€ 75,-	